

MANUEL D'UTILISATION

Au GOLD FINDER



LIRE ATTENTIVEMENT LES INSTRUCTIONS AVANT D'UTILISER L'APPAREIL!

MENTIONS LEGALES

Lors de l'utilisation de l'appareil, respecter les lois et les réglementations en vigueur concernant les détecteurs de métaux dans la zone de recherche. Ne pas utiliser l'appareil dans des sites protégés, archéologiques, et dans les zones militaires. Veuillez avertir les autorités compétentes en cas de découverte d'objets historiques et culturels que vous trouverez.

PRECAUTIONS

► L'**Au GOLD FINDER** est un appareil électronique sophistiqué. Ne pas procéder à l'utilisation ou au montage de l'appareil avant de lire le manuel d'utilisation.

IMPORTANT: Ne pas exposer l'appareil et les disques à des températures extrêmes pendant de longues périodes.

► Le détecteur est conforme au norme IP54 . Ne pas submerger l'appareil et les accessoires (excepté le disque) dans l'eau.

► Protéger l'appareil contre les chocs qui peuvent survenir lors de son utilisation. Pour le transporter, placer soigneusement le détecteur dans le carton d'origine et dans un emballage résistant aux chocs.

AVERTISSEMENTS

L'**Au GOLD FINDER** ne peut être démonté et réparé que par les centres de service autorisés de **Nokta**. L'ouverture ou démontage de l'appareil pour une raison quelconque annule la garantie.

Table des matières

Assemblage	1-3
Description générale de l' Au GOLD FINDER	4
Informations sur les piles	5
Utilisation correcte	6
Guide d'utilisation rapide	7
Modes de Recherche	8-9
Paramètres	9-11
Ground Balance (Effet de Sol)	12-14
Sensitivity, iSAT, Threshold and iMask (Sensibilité, iSAT, Seuil sonore et iMask)	15-16
Vitesse de balayage et identification de cible	17
Grosses masses et cibles peu profondes	17
Faux signaux et raisons	17
Prospection sur les terrains jonchés de pierres minéralisées	17-18
Prospection sur terrain fortement minéralisé	18
Tracking (Système de pistage des effets de sol) et effets des pierres	19
Métaux situés sous les pierres	19
Saturation.....	20
Spécifications techniques	20

Assemblage

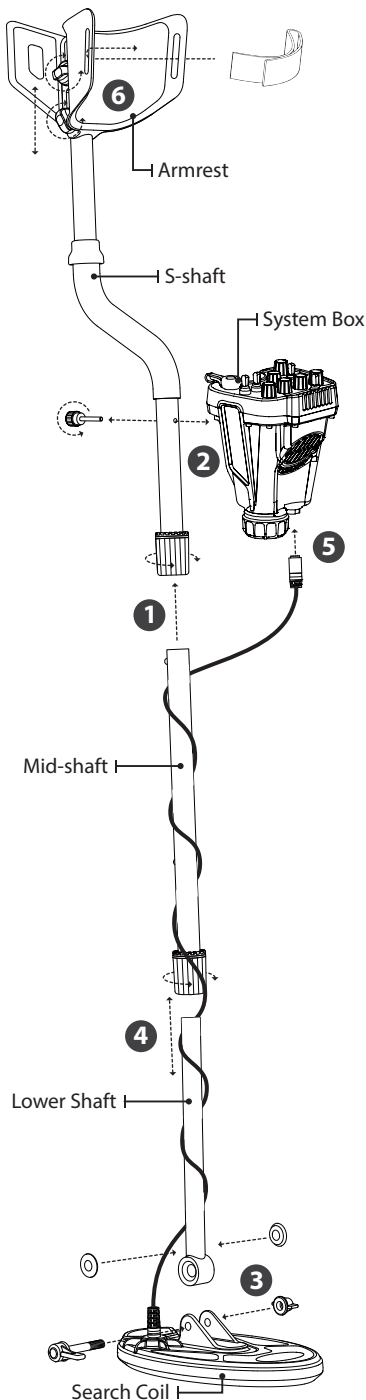

- 1 Desserrez la bague de serrage avant d'insérer la canne télescopique à la canne supérieure (en forme de S). Appuyez sur la goupille du mi de canne et engagez les deux parties en insérant le mi de canne à la canne supérieur en faisant attention de bien aligner la goupille dans le trou. Tournez légèrement le mi de canne pendant l'insertion à la canne supérieure jusqu'à ce que la goupille s'enclenche complètement dans le trou puis resserrez la bague de serrage à la main.
- 2 Pour fixer le boîtier de contrôle à la canne supérieure (en forme de S), insérez la vis à tête dans le trou. Puis, placez la vis à tête sur le boîtier de contrôle à l'emplacement prévu à cet effet (bouchon fileté de couleur bronze) et resserrez fermement.
- 3 Insérez les rondelles dans le bas de canne. Installez la canne télescopique sur le disque au niveau des pattes de fixation. Insérez la vis de serrage. Fixez la canne en serrant la vis et l'écrou.
- 4 Desserrez la bague de serrage du mi de canne avant de la monter au bas de canne. Appuyez sur la goupille du bas de canne et engagez les deux parties en insérant le mi de canne au bas de canne en faisant attention de bien aligner la goupille dans le trou du mi de canne. Tournez légèrement le bas de canne jusqu'à ce que la goupille s'enclenche complètement dans le trou puis resserrez la bague de serrage. La bague de serrage doit être serrée à la main. Pour ajuster la longueur de la canne, desserrez la bague de serrage du mi de canne. Ensuite, appuyez sur la goupille du bas de canne puis tournez légèrement la canne pour régler à la longueur souhaitée. Enfin, réalignez la goupille dans le trou puis resserrez la bague de serrage.
- 5 Enroulez attentivement le câble du disque (ne pas tordre ou étirer) tout autour des cannes télescopiques. Branchez le connecteur du disque sur le boîtier de contrôle et sécurisez en serrant l'écrou. Ne pas tirez sur le câble lorsque vous retirez le connecteur du boîtier de contrôle.
- 6 Insérez la sangle de l'accoudoir à travers sa fente comme indiqué sur la figure. Desserrez les vis et réglez la position de l'accoudoir par rapport à votre bras en le faisant glisser vers le bas ou vers le haut, puis fixez en serrant les vis.

Installation de la ceinture de l'Au GOLD FINDER

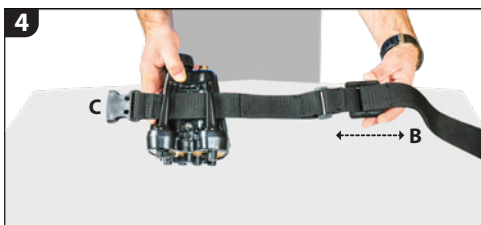
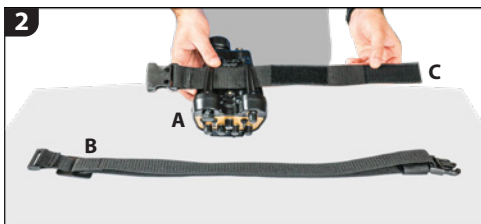
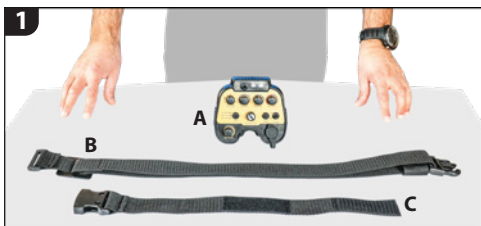

Installation de la ceinture de l'Au GOLD FINDER

6



6. Attachez la boucle de la ceinture. Faites les derniers réglages concernant la longueur de la ceinture si nécessaire en fonction de vos préférences.

7

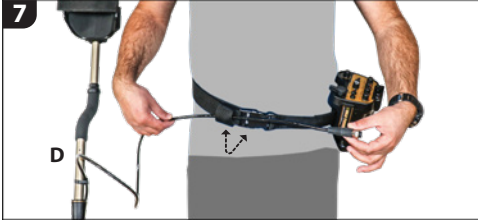

7. Insérez le câble du disque de l'Au GOLD FINDER à travers l'anneau qui doit être positionné sur le côté de la ceinture réglable à l'opposé du boîtier de contrôle de l'Au GOLD FINDER.

8

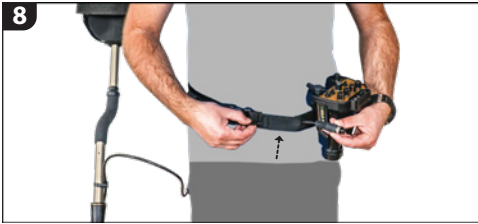

8. Faites passer le câble du disque de l'Au GOLD FINDER à travers la poche flexible qui est cousue au niveau de la sangle de la ceinture et qui se trouve à côté du passant sur le même côté que le boîtier de contrôle de l'Au GOLD FINDER.

9

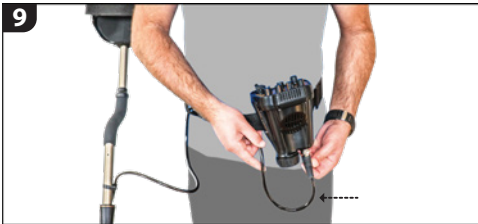

9. Tirez le câble du disque (14" de longueur) de l'Au GOLD FINDER à travers la poche flexible et branchez le connecteur du disque dans le boîtier de contrôle. Assurez-vous que les connecteurs sont correctement alignés et serrez à la main.

REMARQUE: Assurez-vous d'avoir laissé assez de longueur de câble à travers la poche flexible.

10



Vous êtes maintenant prêt à détecter avec l'Au GOLD FINDER. Bonne prospection!

REMARQUE: Assurez-vous d'avoir assez de bobine de câble traversant flexible boucle de ceinture.

Description générale de l'Au GOLD FINDER



Informations sur les piles

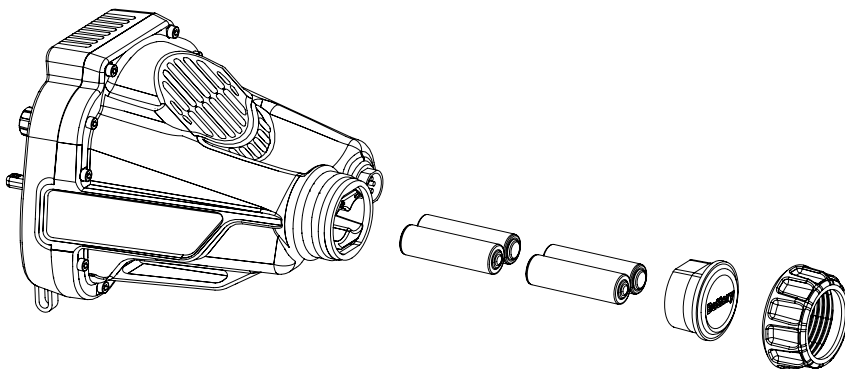

L'**Au GOLD FINDER** est livré avec 4 piles alcalines AA.

Déserez pour retirer le couvercle du compartiment à pile (bague de serrage et support de pile AA). Assurez-vous que les piles sont correctement installées (polarité plus (+) / moins (-)). Réinstallez le support de pile sur le boîtier de contrôle et fixez la bague de serrage en serrant à la main. **Attention: ne pas serrez trop fort la bague de serrage.**

L'**Au GOLD FINDER** peut être utilisé pendant environ 25-30 heures lorsque les piles sont complètement chargées. L'utilisation de piles AA de mauvaise qualité peut réduire le temps d'utilisation du détecteur. **Attention: Ne pas utiliser les piles d'appareil photo ou les piles lithium 3x/9x car ils peuvent endommager le détecteur et annuler la garantie.**

Pour de meilleures performances, les piles AA alcalines de bonne qualité sont recommandées. Les piles Ni-MH rechargeables de bonne qualité peuvent être aussi utilisées. Les piles rechargeables avec des valeurs mAh (capacité) élevées offrent plus de temps d'utilisation.

REMARQUE: Les piles rechargeables AA sont de 1.2v et les piles alcalines AA sont de 1.5v. La performance optimale du détecteur est directement liée à la qualité et au niveau de charge des piles. Le détecteur fonctionne de manière optimale avec des piles alcalines AA de qualité de 1.5v. Ne mélangez pas les piles. Toutes les piles installées doivent être du même type pour assurer une performance optimale du détecteur.

Etat des piles et Avertissement du niveau faible des piles

État des piles/avertissement: Après le démarrage initial, l'**Au GOLD FINDER** émet un certain nombre de bips sonores pour indiquer l'état des piles. L'état de la batterie/avertissement se compose de cinq (5) niveaux avec un niveau cinq (5) indiquant que les piles sont complètement chargées et le niveau un (1) indiquant que les piles sont pratiquement épuisés. Le détecteur émettra cinq (5) bips pour indiquer que les piles sont complètement chargées, quatre (4), trois (3), deux (2) bips pour indiquer un niveau de charge amoindri et un (1) bip si les piles sont faibles. Lorsque les piles sont casiment épuisées, le détecteur commence à émettre des bips en continu avec des petits intervalles indiquant la nécessité immédiate de changer les piles.

Utilisation correcte

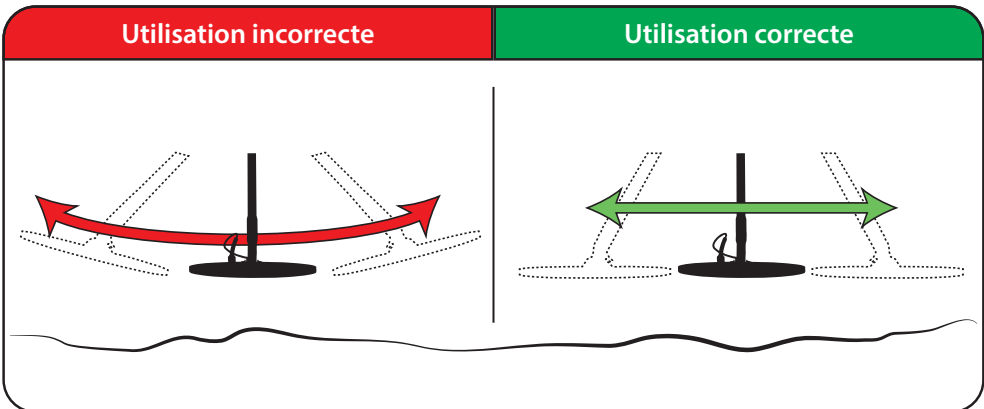
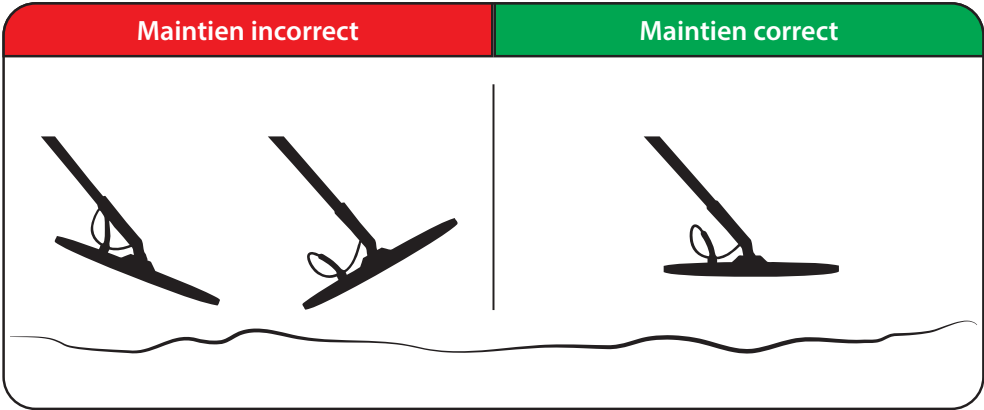
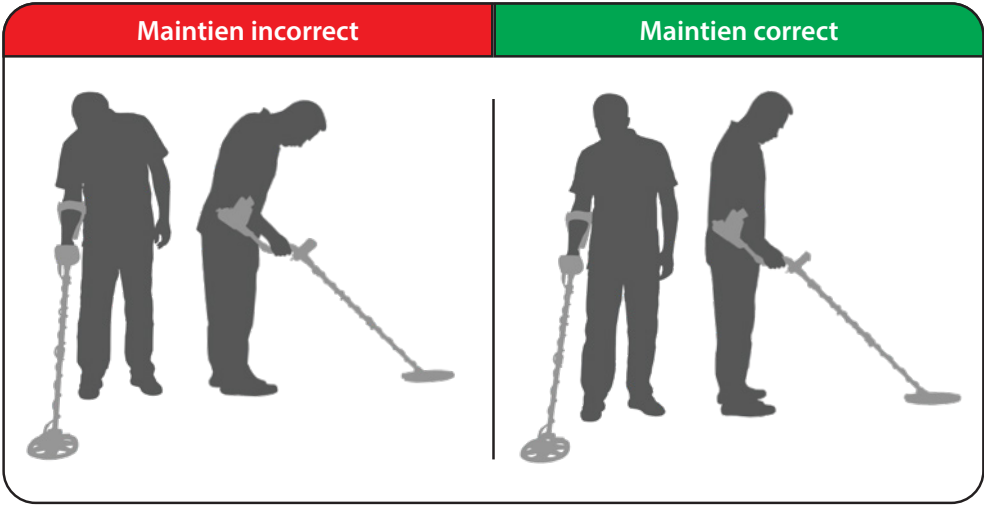

Guide d'utilisation rapide

- 1 Assemblez l'appareil selon les instructions figurant à la page 1.
- 2 Insérez les piles en faisant attention à la polarité +/-.
- 3 Tournez le bouton rotatif Off/Volume pour allumer le détecteur. Ce bouton permet également de régler le volume. Au démarrage, l'appareil émet des bips sonore pour indiquer la durée de vie restante de la batterie.
- 4 Sélectionnez le mode de recherche.
- 5 Ajustez les paramètres DISC.FILTER, SENSITIVITY et iSAT/iMASK à leurs positions idéales. Voir les valeurs entourées sur le panneau de commande.
- 6 Ground balance (Réglage des effets de sol) automatique: Appuyez et maintenez le bouton rotatif GROUND BALANCE enfoncé puis réalisez plusieurs fois le procédé de pompage du disque (de haut en bas) à 3cm - 10cm (1 - 4") du sol jusqu'à ce que le détecteur émette un «bip» sonore.
- 7 Si vous êtes en mode ALL METAL, ajustez le THRESHOLD (seuil sonore) à un niveau où les signaux émis pour les petites pépites d'or est encore perceptible. Si l'appareil est très bruyant en mode ALL METAL, provoquant ainsi une instabilité du seuil sonore, vous pouvez augmenter la valeur de l'iSAT jusqu'à ce que le détecteur soit stable.
- 8 Masquage/rejet des cibles indésirables: Lors de l'utilisation des modes de discrimination (DISC.1 ou DISC.2), vous pouvez rejeter (Masquer) les cibles indésirables en ajustant la valeur de la fonction DISC. FILTER. Par exemple, si vous prospectez sur une zone polluée contenant des métaux ferreux indésirables (clous) et que vous voulez masquer ces types de cibles, il suffit de réaliser un balayage sur la cible en retenant la réponse (valeur). Lors du balayage, ajustez progressivement la fonction DISC.FILTER tout en continuant le procédé de balayage jusqu'à ce que l'**Au GOLD FINDER** n'émette plus de signal sonore.
- 9 Sensitivity: Augmenter la sensibilité du détecteur permet d'atteindre une plus grande profondeur de détection, mais cela entraîne également une instabilité du détecteur qui peut être causée par une forte minéralisation, une ligne à haute-tension ou par des interférences électromagnétiques. Il faut donc réduire la sensibilité lorsque l'environnement ou la minéralisation interfère la performance optimale du détecteur et / ou provoque une instabilité, un bruit excessif, une saturation.
- 10 Familiarisation avec les tonalités: En mode DISC.1 et DISC.2, il peut s'avérer utile de faire un test avec des métaux différents pour se familiariser avec les signaux émis par l'appareil.
- 11 L'**Au GOLD FINDER** fonctionne avec le principe de mouvement: Si le disque n'est pas en mouvement, l'**Au GOLD FINDER** n'émettra pas d'avertissement sonore même si le disque est sur une cible métallique. Balancez le disque de droite à gauche en le maintenant à 5cm (2 ") au-dessus du sol. La vitesse de balayage doit être d'environ 1.5 - 2 secondes. Réaliser un balayage sans respecter la vitesse de balayage recommandée, affectera les performances du détecteur.
- 12 Vous pouvez maintenant commencer à prospecter.

Modes de recherche

L'**Au GOLD FINDER** a trois (3) modes de recherche conçus pour tout type de cible et condition de sol. Les noms des modes de recherche sont définis comme suit : ALL METAL, DISC.1 FAST, et DISC.2 DEEP. Lors de la prospection, vous pouvez facilement basculer entre les modes en utilisant l'interrupteur MODE. Pour plus de détails, lire attentivement les explications concernant les réglages de chaque mode.

Mode ALL METAL (Tous métaux)

C'est le mode le plus profond de l'appareil. Contrairement aux modes de discrimination, ces modes disposent d'un seuil sonore qui est continuellement perceptible en arrière plan.

EN mode ALL METAL, l'appareil détecte toutes les cibles (métaux, roches minéralisées, etc.) et émet une tonalité unique pour toute cible détectée. L'appareil ne permet pas la discrimination des métaux lorsque vous prospectez en mode ALL METAL. Le volume et la tonalité augmente en intensité au fur et à mesure que le disque se rapproche de la cible.

Les valeurs par défaut des fonctions DISC.FILTER, SENSITIVITY et iSAT permettront d'augmenter les performances dans la plupart des terrains. Vous pouvez modifier ces paramètres en fonction des conditions du sol.

Modes de Discrimination (DISC.1 FAST / DISC.2 DEEP)

Les modes DISC ont des caractéristiques similaires. Ils permettent une discrimination des différentes cibles, mais ils fonctionnent différemment en fonction des conditions de sol. Voir les explications ci-dessous:

IMPORTANT: Lorsque vous utilisez DISC.1 FAST et DISC.2 DEEP, le niveau de sensibilité doit être correctement ajusté de telle sorte que le détecteur doit être silencieux lorsqu'il n'y a pas de cible. Si vous entendez un craquement dans les modes DISC, la sensibilité est trop élevée et doit être réduite progressivement jusqu'à ce que le bruit disparaisse.

Il n'y a pas de seuil sonore lorsque vous êtes en mode DISC.1 FAST et DISC.2 DEEP. L'**Au GOLD FINDER** émettra uniquement un signal sonore lorsqu'une cible est détectée.

Mode DISC.1 FAST (Rapide)

Le mode DISC.1 FAST est un mode discrimination 2 tons, conçu pour les terrains aurifères qui sont fortement minéralisés ou qui contiennent une grande quantité de pierres minéralisées. Le mode DISC.1 FAST offre un peu moins de profondeur que les autres modes, cependant il est plus réactif pour l'analyse de cible et la vitesse de balayage est améliorée, en particulier sur les terrains pollués et/ou minéralisés.

Mode DISC.2 DEEP (Profond)

Le mode DISC.2 DEEP est un mode de discrimination 2 tons conçu pour les terrains aurifères moins pollués et dont la minéralisation est moins importante. Le mode DISC.2 DEEP offre plus de profondeur et la vitesse de balayage est plus lente. Cette situation peut être moins gênante sur les sols moins minéralisés comparés aux autres modes.

En modes DISC.1 FAST and DISC.2 DEEP, l'**Au GOLD FINDER** émettra un ton grave pour les ferreux et les hot rocks positifs (pierres minéralisées). Pour tous les autres métaux, il émettra un signal unique qui augmente d'intensité au fur et à mesure que le disque se rapproche de la cible.

Modes de recherche

REMARQUE: Les pépites d'or situées sous les hot rocks peuvent générer une tonalité grave (tonalité correspondant aux ferreux), ce qui est tout à fait normal.

RECOMMANDATION: Familiarisez-vous avec les signaux sonores de l'**Au GOLD FINDER** en testant l'appareil sur des cibles métalliques et des hot rocks (pierres minéralisées) avant de l'utiliser sur le terrain.

RECOMMANDATION: Suite à un signal sonore, si vous creusez et que vous trouvez un hot rock, veuillez vérifier le trou pour vous assurer qu'il n'y a vraiment pas de petite pépite d'or.

Paramètres

Bouton ON - OFF / VOLUME

Il permet d'allumer et d'éteindre l'appareil. Ce bouton permet également de régler le volume de l'**AU Gold Finder**.

L'interrupteur MODE

Il permet de basculer entre les modes de recherche.

DISC FILTER (Filtrage de cible)

La fonction DISC FILTER est utilisée pour éliminer ou rejeter les cibles indésirables lorsque vous êtes en modes DISC1. FAST et DISC2. DEEP. Le réglage par défaut de la fonction DISC FILTER est dix '10' (la valeur par défaut est indiqué sur le panneau de configuration). Ajustez la fonction DISC FILTER autant que nécessaire pour éliminer les cibles indésirables (clous, pièces de monnaie, etc.).

REMARQUE: La fonction DISC.FILTER est active uniquement en modes DISC.1 and DISC.2. La fonction DISC.FILTER ne peut être utilisée lorsque vous êtes en mode ALL METAL.

La fonction DISC FILTER permet de rejeter les cibles indésirables. Grâce à la fonction DISC FILTER l'utilisateur peut éliminer les pierres minéralisées (hot rocks) ainsi que les cibles indésirables comme par exemple le fer et l'aluminium qui souvent génèrent un signal sonore.

La fonction DISC FILTER varie entre 0-40. La valeur dix '10' est entouré sur le panneau de configuration et correspond à la valeur idéal par défaut.

Pour utiliser la fonction DISC FILTER, il faut premièrement régler l'effet de sol (Ground Balance) de l'**Au GOLD FINDER**. Sélectionnez un des modes de discrimination (DISC.1 FAST, DISC.2 DEEP). Ensuite, positionnez la fonction DISC FILTER à '0', puis effectuez un balayage sur la cible indésirable en tournant en même temps le bouton rotatif DISC FILTER progressivement jusqu'à ce qu'il n'y ait plus de signal sonore.

SENSITIVITY (Sensibilité)

La Sensibilité (SENSITIVITY) affecte directement les performances de détection de l'**Au GOLD FINDER** en terme de profondeur. La fonction SENSITIVITY varie entre '1-10'. Le réglage par défaut de la SENSITIVITY est sept '7' (la valeur par défaut est indiqué sur le panneau de configuration). La sensibilité doit être ajustée en fonction des conditions de sol et de l'environnement.

Des ajustements mineurs de la SENSITIVITY peuvent être également efficaces pour éliminer ou réduire l'insatibilité du détecteur dûe aux signaux électromagnétiques et à la forte minéralisation du sol.

Paramètres

REMARQUE: Réduire le niveau de la sensibilité (SENSITIVITY) permet souvent de surpasser les cas de saturation du disque qui sont dû à une très forte minéralisation.

RECOMMANDATION: Passer en revue les sections Sensitivity, Threshold, iSAT et iMASK (pages 15-16).

Le bouton THRESHOLD

Le bouton THRESHOLD est utilisé pour régler le seuil audio (seuil sonore) nommé communément threshold. Le seuil sonore est audible en permanence lorsque l'**Au GOLD FINDER** est en mode ALL METAL.

Bouton iSAT/iMASK

Le bouton multifonction iSAT/iMASK permet de contrôler la fonction iSAT en modes ALL METAL et la fonction iMASK en modes DISC.1 FAST or DISC.2 DEEP. Le réglage idéal par défaut pour la fonction iSAT et iMASK est six '6' (la valeur par défaut est indiqué sur le panneau de configuration). Le réglage par défaut (6) doit être utilisé et paramétré si nécessaire en fonction des explications données dans le manuel pages 15-16.

iSAT (Ajustement automatique du seuil sonore)

Pour obtenir une performance optimale en mode ALL METAL, vous avez besoin d'un seuil sonore stable. Les changements dans la structure de sol et la minéralisation peuvent provoquer une hausse ou une baisse du bruit de fond et perturber la stabilité du seuil sonore. Cela peut engendrer la perte de certaines petites cibles métalliques comme les petites pépites d'or. Vous devez uniquement ajuster la fonction iSAT pour obtenir un seuil sonore stable. Le réglage de ce paramètre affecte directement la vitesse de balayage et la stabilité du THRESHOLD de l'appareil.

La fonction iSAT se compose de 10 niveaux. La valeur idéale qui correspond à la valeur par défaut est entourée sur le panneau de commande (6). Il est recommandé d'augmenter le niveau de l'iSAT sur les sols fortement minéralisés et de le réduire sur les terrains plus propres. Pour plus de détails, veuillez vous référer aux sections intitulées Sensitivity, Threshold, iSAT et iMASK (pages 15-16).

iMASK

La fonction iMASK est utilisé pour éliminer les faux signaux causés par les bruits provenant du sol ou des "hot rocks" (pierres minéralisées) lors des prospections en modes discrimination. Au niveau 1, la fonction iMask est désactivée. 6 est le niveau maximal et le niveau idéal défini par l'usine.

Pour plus de détails, veuillez vous référer aux sections intitulées SENSITIVITY, THRESHOLD, iSAT et iMASK (pages 15-16).

L'interrupteur TONE / LED

L'interrupteur TONE / LED fournit à l'utilisateur la possibilité de choisir entre l'avertissement audio / visuel (tonalité unique / LED) et l'avertissement audio uniquement (multi-tons) :

- "1 TONE LED ON" fournit à l'utilisateur un signal sonore avec une tonalité unique et un affichage LED en simultanée pour les FERREUX (LED rouge) ou LES NON-FERREUX (LED verte);

Paramètres

REMARQUE: L'utilisation de l'**Au GOLD FINDER** en 1 TONE vous permettra d'entendre plus clairement les signaux émis pour les toutes petites pépite d'or.

- "2 TONE LED OFF" fournit à l'utilisateur un avertissement audio à deux tons. Une tonalité grave pour le fer (ferreux) ou les hot rocks (pierres minéralisées) et une tonalité similaire à celle du mode ALL METAL pour indiquer l'or et les non ferreux.

REMARQUE: Les LEDs sont désactivées dans cette position par conséquent elles ne s'allumeront pas en cas d'identification de cible.

BOOST

La fonction BOOST permet d'entendre plus clairement les faibles signaux reçus par les cibles petites ou profondes, vous permettant ainsi d'augmenter la probabilité de détecter les cibles les plus difficiles. La fonction BOOST doit être uniquement utilisé temporairement ou en cas de besoin sur des sols fortement minéralisés, car il augmentera également l'intensité des interférences, du seuil sonore et peut provoquer des faux signaux.

REMARQUE: La fonction BOOST fonctionne uniquement en modes ALL METAL.

TRACKING (Pistage des effets de sol)

La fonction TRACKING ajuste automatiquement l'effet de sol (GROUND BALANCE) pour compenser les variations de la minéralisation du sol tout en continuant à détecter.

RECOMMANDATION: Lire les explications de GROUND BALANCE ci-après.

GROUND BALANCE (Effet de sol)

Le Ground Balance (réglage de l'effet sol) peut être effectué de trois manières avec l'**Au GOLD FINDER**: 1) Automatique 2) Manuel et 3) Tracking. Le bouton multifonction GROUND BALANCE (tourner et appuyer) est utilisé pour effectuer le réglage de l'effet de sol soit automatiquement soit manuellement. Tournez le bouton pour un réglage optimal du GROUND BALANCE manuel. La troisième option de GROUND BALANCE correspond au TRACKING qui peut être utilisé à l'aide de l'interrupteur TRACKING.

GROUND BALANCE Automatique

Le GROUND BALANCE automatique peut être utilisé dans tous les modes de recherche et de la façon suivante:

1. Assurez-vous qu'il n'y a pas de métal à l'endroit où vous réalisez le GROUND BALANCE automatique.
2. Appuyez et maintenez le bouton GROUND BALANCE enfoncé puis commencez le procédé de pompage du disque de façon répétée, de haut en bas de 15-20 cm (~6" - 8") à 3 cm (~1") du sol avec des mouvements réguliers et en le gardant parallèle au sol.
3. Continuez le procédé de pompage du disque jusqu'à ce que le détecteur émette un signal sonore indiquant que le réglage de l'effet de sol est terminé. En fonction des conditions de sol, 2 à 4 pompages sont en général nécessaires pour régler l'effet de sol.
4. Suite au procédé de pompage décrit ci-dessus, si vous n'obtenez pas de signal sonore indiquant que le GROUND BALANCE est réalisé, veuillez vous décaler de quelques mètres puis répétez la manipulation du GROUND BALANCE. L'échec du GROUND BALANCE peut se produire s'il y a un métal présent sous le disque lors du pompage, si le sol est trop conducteur (minéralisé) ou dans de rares cas, si le sol n'est pas du tout minéralisé.

REMARQUE: L'**Au GOLD FINDER** continuera de régler l'effet de sol et d'émettre un signal sonore aussi longtemps que vous maintiendrez le bouton enfoncé.

RECOMMANDATION: Pour s'assurer que le réglage de l'effet de sol est correct, il est recommandé de réaliser 2 - 3 fois la manipulation du GROUND BALANCE décrit ci-dessus avant d'utiliser le détecteur.

Ground Balance Manuel

Le réglage manuel du GROUND BALANCE doit être utilisé lorsque le GROUND BALANCE automatique de l'**Au GOLD FINDER** n'est pas possible.

Il y a des conditions particulières pouvant entraîner un échec du GROUND BALANCE automatique. Par exemple, le sable humide, les sols contenant de l'eau alcaline ou salée, les saumures, les terrains fortement pollués en déchets métalliques (sites de décharge), les champs labourés ou récemment fertilisés, les terrains fortement minéralisés et les sols à très faible minéralisation ne sont pas adaptés à un réglage automatique.

REMARQUE: Le GROUND BALANCE manuel exige une compétence qui se développe au fil du temps à travers la pratique et l'expérience. Une fois maîtrisé, il devient la méthode préférée pour les prospecteurs professionnels.

GROUND BALANCE (Effet de sol)

Pour régler l'effet de sol manuellement:

1. Sélectionnez le mode ALL METAL;
2. Réalisez le GROUND BALANCE manuel à un endroit où 'il n'y a pas de métal.
3. Appuyez et maintenez le bouton GROUND BALANCE enfoncé puis commencez le procédé de pompage du disque de façon répétée, de haut en bas de 15-20 cm (~6" - 8") à 3 cm (~1") du sol avec des mouvements réguliers et en le gardant parallèle au sol.
4. Lors du procédé de pompage, écoutez attentivement les sons du seuil sonore pour constater les variations audios qui sont perceptibles soit lorsque le disque est orienté vers le haut soit vers le bas. Si vous entendez un son lorsque le disque est orienté vers le haut, la valeur du GROUND BALANCE est trop faible et donc la valeur de l'effet de sol doit être augmentée jusqu'à ce que le THRESHOLD (seuil sonore) soit stable, c'est à dire aucune différence entre les sons lorsque le disque est orienté vers le haut ou vers le bas. Au contraire, si vous entendez un son lorsque le disque est orienté vers le bas la valeur du GROUND BALANCE doit être diminuée jusqu'à ce que THRESHOLD soit stable.

Le bouton rotatif GROUND BALANCE tourne dans le sens des aiguilles d'une montre et en sens inverse à l'infini. Nous vous recommandons de tourner lentement le bouton GROUND BALANCE pour pouvoir suivre les changements de structure de sol. Encore une fois, vous pourrez progressivement acquérir des compétences concernant le GROUND BALANCE manuel avec de la pratique.

REMARQUES: Sur certains terrains, il peut être impossible d'éliminer complètement les interférences provenant du sol. Dans ces rares cas, écoutez attentivement les sons produits lorsque vous approchez et éloignez le disque du sol pour vérifier si le réglage de l'effet de sol est correct (c'est-à-dire que vous devez entendre un léger bruit régulier lorsque vous approchez et éloignez le disque du sol. Si les bruits sont réguliers, l'effet de sol est correct.

RECOMMANDATION: Les prospecteurs expérimentés ajustent le GROUND BALANCE manuel avec un effet légèrement positif (un son faible mais audible est émis lors du balayage du disque à proximité du sol). Cette méthode peut produire des résultats favorables pour les utilisateurs expérimentés sur certaines terrains où l'on recherche des petites pépites d'or.

TRACKING (Pistage des effets de sol)

-La fonction Tracking met à jour automatiquement le GROUND BALANCE de l'Au GOLD FINDER tant que le disque est en mouvement (balayage).

-La fonction TRACKING ne fournit pas d'avertissement sonore (tonalité) à l'utilisateur lorsqu'il est sélectionné.

-La fonction TRACKING est activé en mettant l'interrupteur TRACKING en position "ON".

-La fonction TRACKING doit être utilisé en mode ALL METAL. Par contre, elle n'est pas recommandée pour une utilisation en modes discrimination.

-La fonction TRACKING ne nécessite aucun réglage de la part de l'utilisateur.

GROUND BALANCE (Effet de sol)

REMARQUE: L'**Au GOLD FINDER** peut émettre des signaux similaires lors des prospections sur des hot rocks, sur des cibles ou sur des terrains où la minéralisation varie. Afin d'identifier une réponse audio, réalisez un simple balayage sur la cible. Si le signal sonore se dissipe, fluctue ou change, le détecteur est susceptible de répondre à l'évolution des effets de sol (minéralisation ou hot rocks). Si le signal reste constant, il est probable qu'une cible soit présente et donc elle mérite d'être recherchée (en creusant).

IMPORTANT: Assurez-vous que la fonction TRACKING est désactivée lors des tests d'air car l'appareil réalisera sans cesse un réglage d'effet de sol (GROUND BALANCE), ce qui se traduira par une importante perte de profondeur lorsque vous recommencerez à prospecter.

Détails importants concernant le Ground Balance (Effet de sol)

Automatic GROUND BALANCE may fail to sequence in the following conditions:

- Présence de métal lors du réglage de l'effet de sol automatique;
- Sol très conducteur;
- Minéralisation du sol trop faible.

Dans le cas où le GROUND BALANCE (réglage d'effet de sol) automatique ne peut être réalisé, veuillez:

- Changer d'emplacement et réessayer le GROUND BALANCE à nouveau.
- Réaliser un GROUND BALANCE manuel si le GROUND BALANCE automatique ne fonctionne toujours pas malgré le changement d'emplacement;

Si les tentatives de GROUND BALANCE automatique et manuel échouent, continuer à détecter sans régler le GROUND BALANCE de la façon suivante:

- Redémarrer l'**Au GOLD FINDER**;
- Réaliser un balayage du disque sur le sol en écoutant attentivement les changements de tonalité lors du balayage;
- Si vous entendez un bruit lors du balayage du disque, changez le mode de l'**Au GOLD FINDER** en optant soit pour DISC.1 FAST ou soit DISC.2 DEEP;
- Ajustez la fonction DISC.FILTER progressivement en balayant le disque pour éliminer tous les sons;
- Une fois que le son a été éliminé, vous pouvez utiliser l'**Au GOLD FINDER**.

- Le GROUND BALANCE restera stable et ne nécessitera pas de réglage une fois le réglage réalisé avec succès (automatique ou manuel).

REMARQUE: La fonction DISC FILTER est inactif en mode ALL METAL;

SENSITIVITY, THRESHOLD, iSAT - Mode ALL METAL

IMPORTANT: Les paramètres SENSITIVITY, THRESHOLD, iSAT, iMASK sont essentiels et doivent être ajustés pour obtenir un fonctionnement optimal sans aucuns bruits parasites. Les paramètres par défaut sont marqués sur le panneau de configuration (voir les valeurs entourées) et offre à l'utilisateur un point de départ pour l'utilisation de l'appareil sur le terrain. Ces paramètres doivent être ajustés en fonction des conditions de sol et de l'environnement pour optimiser la performance de l'appareil.

SENSITIVITY, THRESHOLD, iSAT - Mode ALL METAL

En mode All Metal, la fonction THRESHOLD (seuil sonore perçu en continu) doit être ajustée de façon à être minimisée au maximum. Un mauvais réglage du THRESHOLD entraînera la perte des faibles signaux reçus par les cibles petites ou profondes (en raison de leur faible avertissement sonore) car ces signaux seront perdus dans le bourdonnement du THRESHOLD.

IMPORTANT: Tout d'abord, régler le GROUND BALANCE de l'**Au GOLD FINDER** avant de passer à la prospection en mode ALL METAL. En mode ALL METAL, un mauvais réglage du GROUND BALANCE entraînera des faux signaux et/ou une perturbation du seuil sonore qui se traduira par des signaux parasites causés par la minéralisation du sol. Cette instabilité serait éviter en cas de réglage correct du GROUND BALANCE.

La fonction iSAT ajuste la vitesse de réinitialisation du THRESHOLD (seuil sonore) de l'appareil et élimine les effets provoqués par les sols minéralisés.

IMPORTANT: Le réglage de la fonction iSAT doit être réalisé avec attention pour permettre plus de stabilité car l'augmentation du niveau de l'iSAT entraîne une certaine perte de profondeur.

RECOMMANDATION: Si les conditions de minéralisation intense provoquent des faux signaux et/ou une perturbation du THRESHOLD, il faut réduire la sensibilité (SENSITIVITY) pour retrouver une stabilité. Cela devrait être fait avant d'augmenter l'iSAT. Si vous ne parvenez pas à stabiliser le détecteur en réduisant la SENSITIVITY en dessous de la valeur par défaut sept '7', réajustez la SENSITIVITY à sa position par défaut avant d'augmenter la valeur de l'iSAT.

En cas de faible minéralisation, réduire la valeur de l'iSAT et réaliser des balayages plus lent pour améliorer la profondeur de pénétration de l'appareil.

En mode ALL METAL, la fonction SENSITIVITY a des similitudes avec la fonction THRESHOLD avec une différence importante. En effet, un niveau SENSITIVITY trop élevé peut provoquer de faux signaux et/ou des craquements sonores.

- Le détecteur est paramétré pour être sensible aux petites pépites d'or;
- La minéralisation du sol peut provoquer une saturation du détecteur;
- Ajuster la SENSITIVITY à un niveau où le détecteur est instable et réduire l'également pour optimiser la SENSITIVITY sans que cela n'affecte la performance de l'appareil (ex: La stabilité du détecteur est la même avec une SENSITIVITY à 5-8 mais elle est instable à 9, il faut donc la réduire à 8 et commencer à prospecter ensuite);

Le réglage par défaut de la SENSITIVITY est «7». Cette valeur offrira à l'utilisateur la meilleure performance dans la plupart des terrains.

-
- Si le détecteur est stable mais trop bruyant (fort), réduire le THRESHOLD;
 - Si le détecteur est instable (faux signaux et/ou craquement) réduire la SENSITIVITY;
 - Si le détecteur est instable (faux signaux et/ou craquement) après avoir réduit la SENSITIVITY, réajuster la SENSITIVITY à sa position par défaut et augmenter progressivement la valeur de l'iSAT jusqu'à ce que le détecteur soit stable.

Sensitivity (Sensibilité) en Modes Discrimination

En modes DISCRIMINATION, LE THRESHOLD est inactif. La fonction SENSITIVITY est utilisé pour affiner la stabilité du détecteur lorsque la minéralisation varie et affecte directement non seulement la profondeur de pénétration mais également la stabilité du détecteur.

Réglage précis de la SENSITIVITY (modes de discrimination):

- Ajustez la SENSITIVITY à sa valeur par défaut '7';
- Set DISC FILTER to default setting '10';
- Ajustez la fonction DISC FILTER à sa valeur par défaut '10';
- Réalisez le procédé de balayage à 3 - 6 cm (1 " - 2 ") du sol comme si vous prospectiez (veillez à ce qu'il n'y ait pas de métal);
- Réduire la SENSITIVITY progressivement pour éliminer les faux signaux et/ou craquements lors du balayage.

Lorsque vous êtes en modes DISCRIMINATION, la fonction iMASK élimine les effets (faux signaux et/ou craquements) qui sont présents lors des prospections sur des hot rocks et/ou sur des sols fortement minéralisés. La fonction iMASK varie entre '1 - 6' ('1' iMASK désactivé - '6' iMASK maximal). Il n'y a pas de changement lorsque l'iMASK est entre '6-10'.

iMASK en Modes Discrimination

La fonction iMASK permet d'éliminer ou de minimiser les faux signaux causés par le sol fortement minéralisé ou par les "hot rocks" (pierres minéralisées) lorsque vous êtes en modes discrimination.

La fonction iMASK varie entre '1' et '6'. Un niveau d'iMASK supérieur à '6' (c'e-à-d '7' - '10') aura le même effet qu'au niveau pré réglé en usine '6' et n'améliorera donc pas le masquage.

La valeur par défaut '6' est entouré sur le panneau de configuration. Ce niveau permet de minimiser au maximum les interférences provenant du sol que l'on rencontre la plupart du temps sur les terrains fortement minéralisés. Au niveau '6', l'utilisateur aura la possibilité d'éliminer ou de minimiser considérablement les faux signaux notamment sur les sols fortement minéralisés.

IMPORTANT: Le réglage par défaut de l'iMASK '6' entraînera la perte de certains métaux très conducteurs comme le cuivre.

RECOMMANDATION: L'**Au GOLD FINDER** est très sensible aux métaux conducteurs comme le cuivre, les petits bijoux et les pièces de monnaie. Lorsque vous utilisez l'**Au GOLD FINDER** pour détecter ces types de métaux conducteurs, il est recommandé de paramétrer la fonction iMASK à '1'.

Vitesse de balayage et identification de cible

L'**Au GOLD FINDER** est un appareil qui a un temps de réaction très rapide. Cela est nécessaire pour les recherches sur des terrains fortement minéralisés, des zones pollués et/ou contenant des hot rocks.

Afin de tirer profit au maximum du temps de réaction très rapide de l'**Au GOLD FINDER**, vous devez faire des balayages espacés sur le sol et minimiser les balayages sur de petites distances et de façon rapide.

La vitesse de balayage de l'**Au GOLD FINDER** est extrêmement importante pour une identification précise des cibles. Il est recommandé de réaliser un balayage (gauche-droite-gauche) entre 1 et 1,5 secondes sans dépasser les 2 secondes.

Veillez à maintenir le disque à une distance de 2" du sol tout au long du balayage en évitant le contact avec les pierres et le sol.

Grosses masses et cibles peu profondes

L'**Au GOLD FINDER** est exceptionnellement sensible aux très petites cibles, aux toutes petites pépites d'or.

IMPORTANT: Les grandes cibles et les cibles près de la surface du sol peuvent entraîner une saturation audio. Cette tonalité de saturation ressemble à un bruit continu de sirène. Lorsque vous entendez cette tonalité, il suffit de soulever la bobine et de continuer à balayer la zone. Cela permettra à l'**Au GOLD FINDER** de surmonter cette situation et d'émettre un signal approprié.

Faux signaux et raisons

Les faux signaux sont les réponses du détecteur aux effets indésirables tels que la minéralisation intense du sol, les pierres fortement minéralisées, les interférences électromagnétiques dans l'environnement, la présence d'un autre détecteur à proximité.

La plupart des faux signaux peuvent être contrôlés en réduisant simplement les valeurs de SENSITIVITY et/ou THRESHOLD jusqu'à minimiser ou éliminer ces faux signaux. Veuillez lire et vous familiariser avec les informations fournies dans ce manuel pour le réglage du GROUND BALANCE, SENSITIVITY, THRESHOLD, iSAT et iMASK.

Autre cas de faux signaux : signal émis pour une cible désirable apparente sans qu'il n'y ait de cible réelle. Ces types de faux signaux sont très fréquents lorsque les détecteurs sont utilisés dans des zones contenant des métaux rouillés, des ferreux corrodés, des clous etc. La corrosion des ferreux (oxydation) crée un «halo» d'oxydation autour d'une cible indésirable (clous), provoquant ainsi un faux signal sonore. L'objet peut être totalement décomposé dû à l'oxydation et lorsque que l'on veut creuser, on ne trouve rien.

Prospection sur les terrains jonchés de pierres minéralisées

Hot Rocks: Il est important de comprendre que les pierres minéralisées, les rocks, les cavités dans le sol peuvent influencer de manière significative les capacités de détection de l'**Au GOLD FINDER**.

Une fois le réglage du GROUND BALANCE de l'**Au GOLD FINDER** réalisé correctement, l'appareil répondra aux hot rocks (négatif ou positif) en fonction du sol sur lequel a été réalisé le GROUND BALANCE. Les effets positifs et négatifs mentionnés ci-dessus seront valables seulement si le réglage d'effet de sol est fait correctement.

Avertissement sonore en mode ALL METAL: Les hot rocks positifs agissent comme des métaux et produisent un signal sonore "zip-zip" lorsque le disque passe au dessus de ces rocks lors du balayage. Quant aux hot rocks négatifs, ils produisent un long signal sonore "boing" lorsque l'on passe au dessus avec le disque.

Avertissement sonore en modes DISCRIMINATION: Les hot rocks positifs produisent un signal typique de métal en modes DISCRIMINATION.

Les hot rocks négatifs ne produisent pas de signaux en modes DISCRIMINATION lorsque le GROUND BALANCE de l'**Au GOLD FINDER** est bien réglé. Les "hot rocks" négatifs peuvent provoquer de petits faux signaux en mode DISCRIMINATION si le GROUND BALANCE de l'appareil est mal réglé. Cela peut se produire en raison d'une minéralisation du sol qui varie avec le mode TRACKING désactivé.

Prospection sur terrain fortement minéralisé

Terrain fortement minéralisé: Sur les terrains fortement minéralisés (conducteur/magnétique), il peut être très difficile pour l'utilisateur de garder un détecteur correctement réglé. L'**Au GOLD FINDER** fait face à ces défis grâce à l'incorporation des fonctions iSAT et iMASK. Cela dépasse la norme de l'industrie standard (ALL- METAL / DISCRIMINATION, GROUND BALANCE, SENSITIVITY et THRESHOLD).

IMPORTANT: Maintenir l'**Au GOLD FINDER** correctement réglé sur des sols fortement minéralisés est possible pour l'utilisateur grâce au choix du meilleur mode de recherche (c'e-à-d les modes ALL-METAL / DISCRIMINATION). Il est important pour l'utilisateur de comprendre comment réaliser correctement le GROUND BALANCE et de peaufiner les réglages à l'aide des fonctions iSAT, iMASK, SENSITIVITY et THRESHOLD

En mode ALL-METAL, lorsque la valeur de l'iSAT est élevée, il n'y aura pas de différence dans la réponse de l'**Au GOLD FINDER** à des hot rocks positifs ou négatifs. Lorsque l'iSAT a une valeur basse, le bruit des hot rocks positifs restera le même. Les hot rocks négatifs peuvent donner un faible signal sonore «bip» au lieu du «boing».

IMPORTANT: La connaissance et la compréhension des signaux sonores et des paramètres de l'**Au GOLD FINDER** vient avec la pratique et l'expérience du terrain.

Lorsque l'**Au GOLD FINDER** émet un signal sonore, il indique la détection d'un hot rock positif ou d'un métal. Lorsque vous aurez acquis de l'expérience avec l'**Au GOLD FINDER**, il est recommandé de creuser toutes les cibles lorsqu'un signal est émis.

Tracking (Système de pistage des effets de sol) et effets des pierres

Lorsque vous activez la fonction TRACKING, l'**AU GOLD FINDER** peut émettre un signal sonore lorsqu'il détecte un hot rock (pierre minéralisée). Cela est dû à la différence magnétique/ferreux entre le hot rock et le sol. Lors de la vérification de la cible (réaliser un balayage de façon répétée sur une cible potentielle) le signal sonore disparaît ou s'aténue de manière significative puisque le TRACKING a automatiquement ajusté l'effet de sol (GB) pour éliminer les cibles indésirables.

La fonction TRACKING ajuste continuellement l'effet de sol (GB) pendant la prospection. Si vous prospectez dans une zone contenant beaucoup de hot rocks, l'**Au GOLD FINDER** risque de ne pas émettre de signaux sonores pour les hot rocks qu'il percevra en tant que cibles indésirables. Par contre, sur une zone où les hot rocks ne sont pas fréquents, l'**AU GOLD FINDER** émettra un signal lorsqu'il détectera un hot rock pendant que la fonction TRACKING corrigera continuellement les effets de sol qui varient.

Le TRACKING ne doit pas être utilisé simplement pour éliminer les hot rocks car son utilisation affecte les performances (profondeur) de l'appareil. Il est plutôt recommandé pour une utilisation sur des terrains où la minéralisation du sol est très variée.

Le TRACKING n'élimine pas les cibles métalliques. Par conséquent, si vous obtenez un signal constant après plusieurs balayages, il est très probable que la cible soit un métal.

REMARQUE: En raison du léger retard de réaction pendant le TRACKING, l'**Au GOLD FINDER** peut dans un premier temps émettre un fort signal (c'e-à-d pendant un ou deux balayages) jusqu'à ce que l'effet de sol (GROUND BALANCE) soit corrigé. Ainsi, le signal émis pour les cibles indésirables faiblira puis disparaîtra.

Métaux situés sous les pierres

Avec un bon réglage des paramètres, l'**Au GOLD FINDER** peut détecter facilement les cibles qui se trouvent sous les pierres minéralisées.

En modes DISCRIMINATION, un bon réglage de la fonction DISC FILTER est essentiel pour détecter les cibles sous les pierres minéralisées (en particulier les hot rocks positifs).

Par exemple, si les hot rocks qui se trouvent sur le sol peuvent être détectés avec un DISC FILTER à '5', vous devez alors ajuster le DISC FILTER à '6'. Cela permettra d'obtenir un signal pour les cibles recherchées tout en éliminant les hot rocks.

REMARQUE: Si la valeur du DISC FILTER est trop élevé, l'appareil n'émettra pas de signaux sonores pour les hot rocks et les cibles recherchées.

IMPORTANT: L'effet combiné créé par une pierre et un métal est inférieur à l'effet créé par une vraie cible. En d'autres termes, les pépites d'or situées sous les pierres minéralisées peuvent générer des signaux typiques de ferreux (c'e-à-d une tonalité grave (ferreux) au lieu d'une tonalité aigue (or/non-ferreux)).

Saturation

Lorsque le disque est trop près du sol ou qu'il détecte un gros objet, l'alarme de saturation retentit. La tonalité de saturation est semblable à une sirène qui sonne en continu. Lorsque vous entendez ce bruit de sirène, soulevez simplement le disque sur place et continuez à balayer la zone. Cette manipulation permettra à l'Au GOLD FINDER de surmonter la situation et d'émettre un signal en cas de présence de cible. Si l'alarme retentit sur une longue distance, il est possible que vous soyez sur une longue cible métallique comme un tuyau.

L'Au GOLD FINDER est un détecteur extrêmement sensible et la saturation peut être dû à un réglage de SENSITIVITY trop élevé. Il suffit de réduire la SENSITIVITY pour surmonter cette situation lorsque la saturation n'est pas dûe aux autres facteurs (grandes cibles, cible proche de la surface).

Spécifications Techniques

Principe de Fonctionnement	: VLF Induction Balance
Fréquences de Travail	: 56 kHz
Modes de recherche	: 3 Modes (All Metal//DISC.1/DISC.2)
Discriminiation	: AUDIO / LED
Ground Balance	: Automatique / Manuel / Tracking
Réglage de Sensibilité	: 1-10
ID Filter	: 0-40
Audio Boost	: Disponible
Disques DD étanches	: AU26 (26x14cm (10"x5.5")) et AU13 (13cm (5"))
Poids	: 1.5 kg (3.3 lbs.) disque et piles inclus
Longueur	: 120cm - 140 cm (47" - 55") réglable
Batterie	: 4 x AA Alcaline
Garantie	: 2 ans

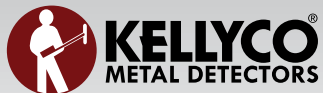

1085 Belle Avenue Winter Springs, FL 32708 U.S.A

U.S. Toll-Free: 1-888-535-5926

Others: +1 407-699-8700

www.kellycodetectors.com