

ИНСТРУКЦИЯ ПОЛЬЗОВАТЕЛЯ

Au **GOLD FINDER**

Nokta | **MAKRO**
DETECTION TECHNOLOGIES

ПРОЧИТЕ ВНИМАТЕЛЬНО ПЕРЕД СБОРКОЙ / ЭКСПЛУАТАЦИЕЙ ДЕТЕКТОРА

ПРАВОВОЕ УВЕДОМЛЕНИЕ

Соблюдайте действующие законы и правила, регулирующие использование металлодетекторов при использовании этого детектора. Не используйте детектор без разрешения на охраняемых или археологических объектах. Не используйте этот детектор вокруг неразорвавшихся боеприпасов или в ограниченных военных зонах без разрешения. Сообщайте соответствующим органам сведения о любых исторических или культурных значимых артефактах, которые вы найдете.

МЕРЫ ПРЕДОСТОРОЖНОСТИ

► **Au GOLD FINDER** - современный электронный металлодетектор. Перед сборкой или использованием металлоискателя ознакомьтесь с Инструкцией пользователя.

ВАЖНО: Не храните детектор и поисковую катушку при чрезвычайно низких и высоких температурах в течение длительного времени.

► Детектор соответствует требованиям IP54. Не погружайте детектор (за исключением поисковой катушки) в воду.

► Защищайте детектор от ударов при нормальном использовании. При отправке тщательно разместите детектор в оригинальной коробке и надежно защитите от ударов.

ПРЕДУПРЕЖДЕНИЕ

Металлодетектор **Au GOLD FINDER** может быть разобран и отремонтирован только авторизованными сервисными центрами **Nokta & Makro**. В случае несанкционированного вмешательства в блок управления по какой-либо причине металлодетектор лишается гарантии.



Содержание

Сборка	1-3
Общее описание Au GOLD FINDER	4
Информация о батарее	5
Правильное использование	6
Краткое руководство	7
Режимы поиска	8-9
Настройки	9-11
Баланс грунта	12-14
Чувствительность, iSAT, Порог и iMASK	15-16
Скорость проводки и идентификация цели	17
Большие цели или цели, находящиеся у поверхности	17
Ложные сигналы и их причины	17
Камни и поиск по каменистой местности	17-18
Обследование сильно минерализованного грунта	18
Отслеживание и эффект камней	19
Металлы под камнями	19
Перегрузка	20
Технические характеристики	20

Сборка

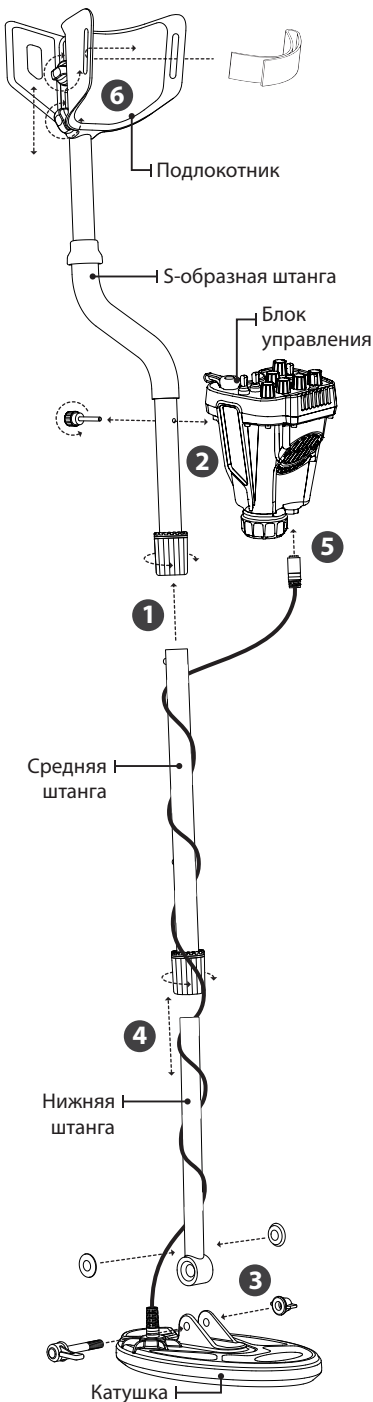

- 1** Ослабьте вращаемый зажим на верхней s-образной штанге, прежде чем устанавливать среднюю штангу на верхнюю штангу. Надавите на пружинный язычок в средней штанге, соедините вместе составные части, вставив среднюю штангу в верхнюю s-образную штангу, осторожно выравнивая пружинный язычок в штанге с установочным отверстием в верхней s-образной штанге. Слегка поверните среднюю штангу во время вставки до тех пор, пока пружинный язычок не защелкнется и затяните вращаемый зажим. Плотно затяните зажим вручную.
- 2** Чтобы прикрепить блок управления к верхней штанге, вставьте винт с накатанной головкой в отверстие. Затем поместите винт в резьбовую бронзовую заглушку на нижней стороне блока управления и прочно затяните.
- 3** Установите шайбы на нижнюю штангу. Осторожно вставьте нижнюю штангу между ушей крепления поисковой катушки. Вставьте немагнитный рычажный болт через уши крепления катушки. Установите и затяните немагнитную крылатую гайку на болт с резьбовым рычагом и надежно затяните.
- 4** Ослабьте вращаемый зажим на верхней s-образной штанге, прежде чем устанавливать среднюю штангу на нижнюю штангу. Надавите на пружинный язычок в нижней штанге, соедините вместе составные части, вставив нижнюю штангу в среднюю штангу, осторожно выравнивая пружинный язычок в штанге с установочным отверстием в средней штанге. Слегка поверните среднюю штангу во время вставки до тех пор, пока пружинный язычок не защелкнется и затяните вращаемый зажим. Плотно затяните зажим вручную. Чтобы отрегулировать длину штанги металлодетектора, просто ослабьте вращаемый зажим средней штанги и нажмите на пружинный язычок нижней штанги. Одновременно слегка поверните нижнюю штангу и укоротите или доведите нижнюю штангу до нужной длины, переустановите пружинный язычок в нужное установочное отверстие и затяните вращаемый зажим средней штанги.
- 5** Осторожно намотайте кабель поисковой катушки (не вращайте и не растягивайте) на нижнюю и среднюю штангу. Вставьте разъем на конце кабеля в специальный разъем на блоке управления и затяните гайку. Не тяните за кабель при извлечении соединителя кабеля катушки из блока управления.
- 6** Вставьте подлокотник в свой слот, как это показано на рисунке. Установите подлокотник в удобное положение, ослабив винты и перемещая его вверх или вниз и затяните винты.

Установка крепления Au GOLD FINDER

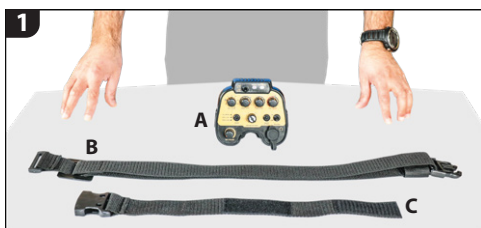

1. Перед началом установки вам понадобятся:

A. Блок управления Au GOLD FINDER

B. Регулируемый поясной ремень

В. Поясной ремень с липучкой на конце

Г. Au GOLD FINDER Штанга с прикрепленной катушкой.

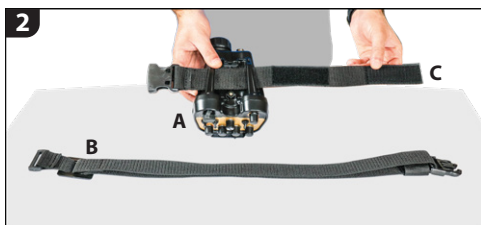

2. Начните с установки блока управления Au GOLD FINDER на плоской поверхности с панелью управления, обращенной от вас снизу вверх. Затем вставьте поясной ремень с липучкой (B) на конце через проушины, расположенные на блоке управления Au GOLD FINDER.

ПРИМЕЧАНИЕ: Правой рукой Пользователь должен направить пояс слева направо с липучкой вверх;левой рукой Пользователь должен направить пояс справа налево с липучкой вверх.



3. Вставьте поясной ремень с липучкой (B) через нейлоновое кольцо ремня на конце регулируемого поясного ремня (B), чтобы регулятор ремня был направлен вниз. Затем, центральное нейлоновое кольцо ремня на поясе (B) между мужскими и женскими липучками на ремне (B) и складной / защитный липучий конец пояса (B) на накладной липучке пояса (B).

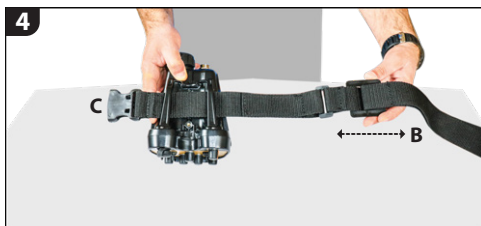

4. Регулировочный поясной ремень позволяет регулировать длину ремня в соответствии с предпочтениями



5. Возьмите ремень с блоком Au GOLD FINDER и поместите вокруг талии. Будьте осторожны, чтобы не уронить блок управления Au GOLD FINDER

Установка крепления Au GOLD FINDER



6. Защелкните концы пряжек поясного ремня вместе. При необходимости отрегулируйте длину ремня в соответствии с предпочтениями пользователя

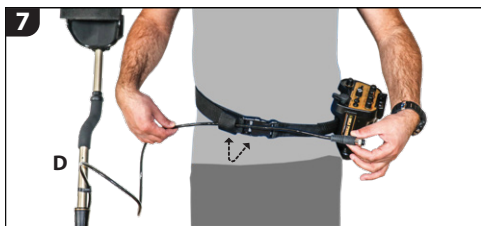

7. Вставьте кабель катушки Au GOLD FINDER через петлю сетевого ремня, которая должна быть расположена на боковой поверхности ремня напротив блока управления Au GOLD FINDER рядом с поясной пряжкой.



8. Вставьте кабель катушки Au GOLD FINDER через гибкую ленточную петлю, которая зашита в поясной ремень и расположена рядом с пряжкой для поясного ремня на той же стороне, что и блок управления Au GOLD FINDER.

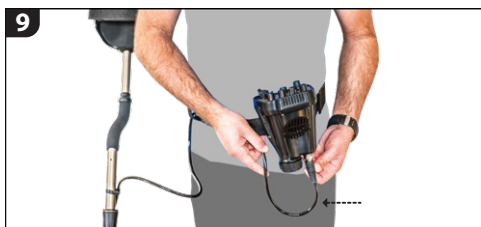

9. Протяните приблизительно 35 см кабеля катушки Au GOLD FINDER через гибкую ленточную петлю и подсоедините разъем кабеля катушки к разъему блока. Убедитесь, что разъемы правильно выровнены и затянуты вручную.

ПРИМЕЧАНИЕ: Убедитесь, что имеется достаточная длина кабеля катушки, проходящего через гибкую ленточную петлю.



Теперь вы можете проводить обследование с помощью Au GOLD FINDER Удачной охоты!

Общее описание Au GOLD FINDER



Информация о батарее

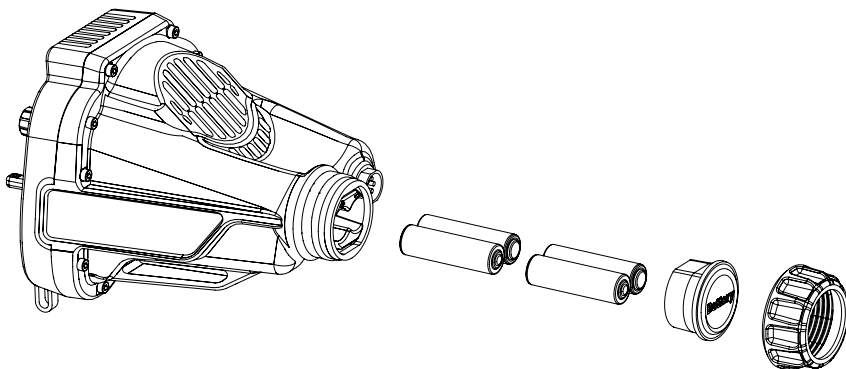

Устройство Au GOLD FINDER снабжено четырьмя алкалиновыми AA батареями.

Чтобы снять крышку батарейного отсека, поверните резьбовое кольцо/защелку и потяните. Вставьте батареи в батарейный отсек. Соблюдайте правильную полярность + (плюс) и - (минус). Переустановите держатель батареи в блок управления и закрепите его резьбовым кольцом/защелкой, пока он не затянется рукой. **Осторожно: Не перетягивайте резьбовое кольцо.**

При полностью заряженных AA батареях, устройство Au GOLD FINDER может использоваться приблизительно 25-30 часов. Использование батареек меньшего качества AA может значительно сократить время работы детектора. **Осторожно: Не используйте батареи для фотокамер или литиевые батареи 3x/9x, так как они могут повредить детектор и привести к аннулированию гарантии.**

Качественные AA батареи рекомендованы производителем для лучшего использования. Также можно использовать качественные Ni-MH аккумуляторы. Аккумуляторные батареи с более высоким значением мАч (мощности) предлагают расширенное время работы, по сравнению с батареями с более низким показателем мАч.

ПРИМЕЧАНИЕ: Аккумуляторные батареи типа AA - 1.2В, а алкалиновые батареи AA - 1.5В. Оптимальная производительность детектора напрямую связана с качеством и зарядом батарей. Детектор оптимально работает с качественными алкалиновыми батареями AA 1,5В. Не смешивайте батареи. Все установленные батареи должны быть одного типа/номинала для обеспечения оптимальной работы металлоискателя.

Состояние батареи и предупреждение о низком уровне заряда батареи

Состояние батареи/предупреждение: При первоначальном запуске Au GOLD FINDER выдаст несколько звуковых сигналов, указывающих состояние батареи. Состояние батареи/предупреждение состоит из пяти (5) уровней с пятью (5), представляющими полностью заряженными, и один (1), представляющий крайне низкий статус заряда. Детектор будет издавать пять (5) звуковых сигналов, чтобы указать полностью заряженные батареи, четыре (4), три (3), два (2) звуковых сигнала, чтобы указать разряд затухания и один (1) звуковой сигнал, если батареи разряжены. Когда батареи приближаются к полному разряду, детектор начнет издавать непрерывные звуковые сигналы с короткими интервалами, указывая на необходимость немедленной замены батарей.

Правильное использование

Неправильно



Правильно



Неправильное использование

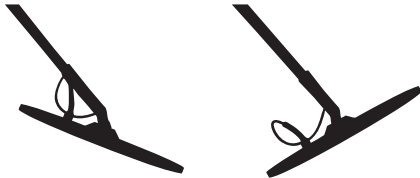

Правильное использование



Неправильное использование



Правильное использование

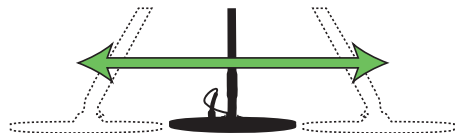

Краткое руководство

- 1 Соберите детектор в соответствии с инструкциями на стр. 1.
- 2 Вставьте батареи правильно (+/- полярность).
- 3 Поверните переключатель выключения/громкости по часовой стрелке, чтобы включить металлоискатель. Этот переключатель также регулирует громкость. Сразу же после включения детектора металлодетектор будет издавать звуковой сигнал(ы), указывающий время автономной работы.
- 4 Выберите режим.
- 5 Отрегулируйте переключатели DISC.FILTER, ЧУВСТВИТЕЛЬНОСТЬ и iSAT / iMASK на их позиции по умолчанию (выделенные номера) на панели управления.
- 6 Автоматический баланс грунта: Нажмите и удерживайте поворотный многофункциональный переключатель БАЛАНС ГРУНТА и покачайте катушку вверх и вниз на 3 см - 10 см (1 - 4") над землей, пока детектор не издаст звуковой сигнал.
- 7 Если выбран режим ВСЕ МЕТАЛЛЫ, настройте ПОРОГОВЫЙ ТОН на уровень, где вы все еще можете слышать сигналы маленького самородка. Если металлодетектор реагирует на грунт в режиме ВСЕ МЕТАЛЛЫ, что приводит к нарушению стабильности порогового тона, постепенно увеличивайте значение iSAT до тех пор, пока металлодетектор не стабилизируется.
- 8 Маска/исключение нежелательных целей: При использовании режимов дискриминации (DISC.1 или DISC.2) вы можете устранить (скрыть) реакцию металлоискателя на нежелательные цели, настроив значение DISC.FILTER. Например, если вы ведете поиск на замусоренном месте, и хотели бы устранить (скрыть) реакцию детектора на нежелательные цели, просто проведите детектором над целью. При проводке детектором над целью постепенно настраивайте DISC.FILTER до тех пор, пока Au GOLD FINDER не перестанет реагировать на нежелательную цель.
- 9 Чувствительность: Повышение чувствительности детектора обеспечивает большую глубину обнаружения, а также увеличивает потенциальную нестабильность детектора из-за высокой минерализации, электрического, радиочастотного (РЧ) или электромагнитных помех. Уменьшите чувствительность, когда окружающая среда или минерализация вызывают чрезмерный шум, нестабильность, перегрузку и/или препятствуют оптимальной работе детектора.
- 10 Тональность: тестирование детектора различными металлическими мишенями с использованием DISC.1 и DISC.2 полезно для изучения взаимосвязи между тоном и конкретными целями.
- 11 Au GOLD FINDER работает по принципу движения: Если поисковая катушка не движется, Au GOLD FINDER не будет обнаруживать цели, даже если катушка находится непосредственно над металлической целью. Двигайте поисковой катушкой поочередно вправо и влево, поддерживая уровень катушки примерно на расстоянии 5 см (2") над землей. Скорость движения должна составлять 1,5-2 секунды (из стороны в сторону). Более быстрая или медленная работа детектором, по сравнению с рекомендуемой скоростью, заметно уменьшит производительность детектора.
- 12 Пора начинать обследование!

Режимы поиска

Режимы поиска: Au GOLD FINDER имеет три (3) режима поиска, каждый из которых адаптирован к различным основным условиям и типам целей. Режимы поиска: ВСЕ МЕТАЛЛЫ, ДИСК.1 БЫСТРЫЙ и ДИСК.2 ГЛУБОКИЙ. Вы можете легко переключаться между режимами с помощью переключателя РЕЖИМ. Для более подробного описания этих режимов внимательно прочитайте следующие пояснения для каждого из этих режимов.

Режим ВСЕ МЕТАЛЛЫ

ВСЕ МЕТАЛЛЫ является самым обширным режимом работы прибора. Отличный от других режимов, он обладает постоянным фоновым пороговым тоном.

Прибор не разбирает цели в режиме ВСЕ МЕТАЛЛЫ и реагирует одним звуковым сигналом на все цели (металлы, минерализованные камни и т.д.). При выборе режима ВСЕ МЕТАЛЛЫ детектор не различает разные типы целей. Звуковой сигнал становится выше при приближении катушки к цели.

Значения по умолчанию для ДИСКРИМИНАЦИЯ, ЧУВСТВИТЕЛЬНОСТЬ и iSAT обеспечат наилучшую производительность для различных условий минерализации грунта. Произведите точную настройку этих параметров для учета изменений условий для каждого обнаруженного местоположения.

Режимы дискриминации (ДИСК.1 БЫСТРЫЙ / ДИСК.2 ГЛУБОКИЙ)

Режимы ДИСК имеют общие характеристики. Они различают различные металлические цели, но работают по-разному в зависимости от условий в области поиска:

ВАЖНО: При использовании ДИСК.1 БЫСТРЫЙ и ДИСК.2 ГЛУБОКИЙ, уровень чувствительности должен быть правильно отрегулирован так, чтобы детектор молчал, когда металл не находится под движущейся катушкой. Если вы слышите треск в режимах ДИСК, ЧУВСТВИТЕЛЬНОСТЬ отрегулирована на слишком высоком уровне и должна постепенно уменьшаться до тех пор, пока не будет слышен звук.

При использовании ДИСК.1 БЫСТРЫЙ и ДИСК.2 ГЛУБОКИЙ не будет слышен пороговый тон. Au GOLD FINDER обеспечит слышимый ответ только при обнаружении цели.

Режим ДИСК.1 БЫСТРЫЙ

ДИСК.1 БЫСТРЫЙ - 2-тональный режим распознавания, предназначенный для использования на приисках с высокой минерализацией или значительным количеством проводящих горячих пород. ДИСК.1 БЫСТРЫЙ обеспечивает немного меньшую глубину, но значительно улучшает скорость обнаружения целей и восстановления на загрязненных и/или высокоминерализованных почвах по сравнению с другими режимами.

Режим ДИСК.2 ГЛУБОКИЙ

ДИСК.2 ГЛУБОКИЙ - это 2-тональный режим дискриминации, предназначенный для использования на приисках с меньшей минерализацией и / или минимальными количествами проводящих горячих камней. ДИСК.2 ГЛУБОКИЙ обеспечивает повышенную глубину и более низкие скорости восстановления, которые приемлемы в минимально минерализованных почвах по сравнению с другими режимами.

В режимах ДИСК.1 БЫСТРЫЙ и ДИСК.2 ГЛУБОКИЙ Au GOLD FINDER будет подавать низкий звуковой сигнал для железа и горячих камней. Для всех других металлов детектор будет генерировать один тон, который становится громче, когда катушка приближается к цели.

Режимы поиска

ПРИМЕЧАНИЕ: Самородки под горячими камнями могут генерировать низкий звуковой сигнал, и это абсолютно нормально.

РЕКОМЕНДАЦИЯ: Ознакомьтесь с звуковыми сигналами Au GOLD FINDER, проверив различные металлические объекты и горячие камни перед использованием в полевых условиях.

РЕКОМЕНДАЦИЯ: Если вы раскапываете, обнаруживаете и удаляете горячий камень, просканируйте место, чтобы не осталось маленьких золотых самородков.

Настройки

Переключатель ВКЛ/ВЫКЛ / ГРОМКОСТЬ

Обеспечивает Вкл / Выкл и регулировку Громкости для AU Gold Finder.

Переключатель РЕЖИМ

Используется для выбора каждого из трех режимов поиска.

DISC FILTER

DISC FILTER используется для устранения нежелательных целей при DISC1. БЫСТРЫЙ и DISC2. БЫСТРЫЙ и DISC2. Значение по умолчанию для DISC FILTER составляет '10' и четко обозначено на панели управления. Отрегулируйте DISC FILTER по мере необходимости, чтобы исключить реакцию на нежелательные цели (гвозди, монеты и т. д.).

ПРИМЕЧАНИЕ: DISC.FILTER работает только в режимах DISC.1 и DISC.2. DISC FILTER не работает, когда выбран режим ВСЕ МЕТАЛЛЫ.

DISC FILTER позволяет устранить реакцию на нежелательные цели. DISC FILTER предоставляет пользователю возможность игнорировать минерализованные породы (горячие камни) и нежелательные цели, такие как железо и фольга, которые часто мешают реакции детектора.

DISC FILTER находится в диапазоне от 0 до 40. Заводское значение по умолчанию (оптимальная начальная точка) составляет десять '10', оно четко отмечено на панели управления.

Чтобы использовать DISC.FILTER, сначала выполните БАЛАНС ГРУНТА - Au GOLD FINDER. Выберите один из режимов дискриминации (DISC.1 БЫСТРЫЙ, DISC.2 ГЛУБОКИЙ). Затем установите DISC FILTER в положение '0', затем начните водить катушкой над нежелательной целью и медленно поворачивайте ручку DISC FILTER по часовой стрелке до тех пор, пока не перестанете слышать ответ от цели.

ЧУВСТВИТЕЛЬНОСТЬ

ЧУВСТВИТЕЛЬНОСТЬ непосредственно влияет на характеристики обнаружения (глубину) Au GOLD FINDER. Диапазон ЧУВСТВИТЕЛЬНОСТИ - 1-10. Значение ЧУВСТВИТЕЛЬНОСТИ по умолчанию равно семи '7', оно четко обозначено на панели управления и должно быть отрегулировано в соответствии с условиями окружающей среды и грунта.

Незначительные корректировки ЧУВСТВИТЕЛЬНОСТИ также могут быть эффективны в устранении или уменьшении нестабильности детектора из-за электромагнитных помех и высокой минерализации почвы.

Режимы поиска

ПРИМЕЧАНИЕ: Уменьшение ЧУВСТВИТЕЛЬНОСТИ часто приводит к перегрузке катушки из-за высокой минерализации грунта.

РЕКОМЕНДАЦИЯ: Смотрите разделы «Чувствительность», «Порог», «iSAT» и «iMASK» на стр. 15-16.

ПОРОГ

ПОРОГ используется для настройки фонового шума, обычно называемого пороговым звуком. Звуковой сигнал ПОРОГ слышится постоянно, когда Au GOLD FINDER работает в режиме ВСЕ МЕТАЛЛЫ.

iSAT / iMASK

iSAT / iMASK - это многофункциональный переключатель, управляющий настройками iSAT, когда выбран режим ВСЕ МЕТАЛЛЫ, и поочередно контролирует настройки iMASK, когда выбраны DISC.1 БЫСТРЫЙ или DISC.2 ГЛУБОКИЙ. Позиция по умолчанию для iSAT и iMASK калибруется на шесть 'б' и четко отображается на панели управления. Значение по умолчанию шесть 'б' должно использоваться и регулироваться только в соответствии с описанием на страницах 15-16 настоящей инструкции.

iSAT

Оптимальная производительность при использовании режима ВСЕ МЕТАЛЛЫ требует стабильного ПОРОГА. Изменения в минерализации почвы и почвенной структуре могут вызвать рост или падение фонового шума. Нарушение стабильности ПОРОГА может привести к потере целевого отклика на определенные металлы, такие как мелкие золотые самородки. Вы должны настраивать iSAT только для поддержания устойчивости тона ПОРОГА. Регулировка напрямую влияет на скорость восстановления и стабильность ПОРОГА.

iSAT состоит из десяти уровней. Уровень по умолчанию - шесть 'б' и он четко обозначен на панели управления. Рекомендуется, чтобы iSAT был увеличен, когда детектор используется в условиях высокой минерализации и уменьшен при низкой минерализации. Для получения дополнительной информации ознакомьтесь с разделами ЧУВСТВИТЕЛЬНОСТЬ, ПОРОГ, iSAT и iMASK на страницах 15-16.

iMASK

iMASK используется для устранения фальсификации (ложных сигналов), вызванных минерализацией земли или горячими камнями при поиске в режимах дискриминации. Значение по умолчанию iMASK составляет шесть 'б'. На уровне один '1' iMASK отключается.

Для получения дополнительной информации ознакомьтесь с разделами ЧУВСТВИТЕЛЬНОСТЬ, ПОРОГ, iSAT и iMASK на страницах 15-16.

Переключатель TONE / LED

Переключатель TONE / LED обеспечивает пользователю возможность выбирать между звуковым/визуальным (однотональным/светодиодным) ответом и звуковым (многотональным) откликом следующим образом:

-1 TONE LED ВКЛ обеспечивает пользователя однотональным целевым ответом и одновременным отображением светодиодной индикации ЖЕЛЕЗО (красный светодиод) или ЗОЛОТО ЦВЕТНЫЕ МЕТАЛЛЫ (зеленый светодиод);

Режимы поиска

ПРИМЕЧАНИЕ: Использование Au GOLD FINDER в 1 TONE позволит вам более четко слышать более короткие сигналы по самородкам.

Использование Au GOLD FINDER в 1 TONE позволит вам более четко слышать более короткие сигналы по самородкам.

ПРИМЕЧАНИЕ: Светодиодные фонари дискриминации неактивны в этом положении и не загораются с идентификацией цели.

УСИЛЕНИЕ

УСИЛЕНИЕ повышает слабую реакцию обнаружения для очень маленьких или очень глубоких целей, увеличивая вероятность обнаружения даже для самых сложных целей. УСИЛЕНИЕ следует использовать только на временной основе или по мере необходимости в высокоминерализованном грунте, поскольку он будет усиливать пороговый шум, шум на земле и может способствовать повышению отклонений в работе детектора.

ПРИМЕЧАНИЕ: УСИЛЕНИЕ работает только в режиме ВСЕ МЕТАЛЛЫ.

ОТСЛЕЖИВАНИЕ

Использование ОТСЛЕЖИВАНИЕ автоматически регулирует БАЛАНС ГРУНТА, чтобы компенсировать изменения минерализации земли при обследовании.

РЕКОМЕНДАЦИЯ: Ознакомьтесь со следующими процедурами БАЛАНСА ГРУНТА.

БАЛАНС ГРУНТА

Баланс грунта на Au GOLD FINDER может производиться в трех режимах 1) Автоматический, 2) Ручной и 3) Отслеживание. БАЛАНС ГРУНТА - многофункциональный регулятор (поворотный и нажимной), используемый для автоматической или ручной БАЛАНСИРОВКИ ГРУНТА. Нажмите и удерживайте для установки Автоматический БАЛАНС ГРУНТА. Поверните тонкую настройку Ручного БАЛАНСА ГРУНТА. Третий параметр БАЛАНС ГРУНТА - ОТСЛЕЖИВАНИЕ, который выбирается с помощью переключателя ОТСЛЕЖИВАНИЕ.

Автоматический БАЛАНС ГРУНТА

Автоматический БАЛАНС ГРУНТА может использоваться во всех режимах поиска и производится следующим образом:

1. Произведите Автоматический БАЛАНС ГРУНТА в месте, свободном от любых металлов.
2. Удерживая катушку параллельно земле, нажмите и удерживайте регулятор БАЛАНСИРОВКИ ГРУНТА и начните опускать и поднимать поисковую катушку вверх и вниз несколько раз от 15 до 20 см (6"- 8") над землей до 3 - 6 см (1"-2") над землей, поддерживая плавное, равномерное движение катушки;
3. Продолжайте, пока не услышите сигнал, сообщающий об окончании процесса БАЛАНСИРОВКИ ГРУНТА. Учитывая состояние земли, этот процесс занимает от 2 до 4 раскачиваний катушки.
4. Если описанная выше последовательность БАЛАНСИРОВКИ ГРУНТА не приводит к завершению звукового сигнала, перейдите в другое соседнее местоположение и повторите процедуру БАЛАНСИРОВКИ ГРУНТА. Неполная последовательность БАЛАНСИРОВКИ ГРУНТА может возникать, если металл находится под поисковой катушкой, земля слишком проводящая (минерализована) или в редких случаях, если земля не минерализована.

ПРИМЕЧАНИЕ: Au GOLD FINDER продолжит процедуру балансировки до тех пор, пока вы удерживаете нажатым регулятор балансировки грунта.

РЕКОМЕНДАЦИЯ: Для обеспечения надлежащей БАЛАНСИРОВКИ ГРУНТА рекомендуется, чтобы последовательность БАЛАНСИРОВКИ ГРУНТА, описанная выше, выполнялась 2 - 3 раза до использования детектора.

Ручной БАЛАНС ГРУНТА

Ручной БАЛАНС ГРУНТА должен использоваться, пока Au GOLD FINDER не завершит автоматическую последовательность БАЛАНСИРОВКИ ГРУНТА.

Условия, которые могут помешать или не пригодны для успешного производства автоматической последовательности БАЛАНСИРОВКИ ГРУНТА, включают влажные пляжные пески, почвы/пески, содержащие щелочь, соль или соляной раствор, земли с высоким содержанием отходов металла (места сброса), недавно вспаханные поля, высокоминерализованные грунты и грунты с очень низкой минерализацией.

ПРИМЕЧАНИЕ: Ручной БАЛАНС ГРУНТА требует навыков, которые со временем развиваются благодаря практике и опыту. После освоения она становится предпочтительным методом для профессиональных старателей.

БАЛАНС ГРУНТА

Руководства для Ручного БАЛАНСА ГРУНТА:

1. Выберите режим ВСЕ МЕТАЛЛЫ;
2. Произведите ручной БАЛАНС ГРУНТА в месте, где нет металла;
3. Удерживая поисковую катушку параллельно земле, начните раскачивать катушку поиска вверх и вниз с высоты примерно 15-20 см (6" - 8") над землей до 3-6 см (1" - 2") над землей, поддерживая плавное, равномерное движение катушки.
4. Внимательно прислушайтесь к звукам ПОРОГА, когда вы поднимаете и опускаете катушку во время покачивания, отмечая любые изменения звука во время подъема или опускания катушки. Если звук увеличивается по мере того, как катушка поднимается от земли, значение БАЛАНСА ГРУНТА слишком низкое и должно постепенно увеличиваться до тех пор, пока звук ПОРОГА не стабилизируется без заметной разницы в звуке, когда катушка поднимается и опускается. Если звук увеличивается по мере того, как катушка опускается в сторону земли, значение БАЛАНСА ГРУНТА слишком велико и должно постепенно снижаться до тех пор, пока звук ПОРОГА не стабилизируется без заметной разницы в звуке.

БАЛАНС ГРУНТА поворачивается по часовой стрелке и против часовой стрелки бесконечно. Мы рекомендуем медленно поворачивать регулятор БАЛАНС ГРУНТА, чтобы следить за мгновенными изменениями ответа на поиск в земле. Опять же, вы постепенно овладеете навыками ручной БАЛАНСИРОВКИ ГРУНТА.

ПРИМЕЧАНИЯ: БАЛАНС ГРУНТА может не полностью устранить помехи в некоторых районах. В этих редких случаях внимательно прислушайтесь к звукам, возникающим при перемещении поисковой катушки по направлению к земле и от нее, чтобы проверить правильность БАЛАНСА ГРУНТА (т. е., при перемещении катушки в направлении и вдали от земли будет слабый звук). Если звуки согласуются, БАЛАНС ГРУНТА установлен правильно.

РЕКОМЕНДАЦИЯ: Опытные искатели, использующие Au GOLD FINDER, настраивают БАЛАНС ГРУНТА вручную, чтобы обеспечить небольшой положительный отклик (очень слабый, но слышимый звук при перемещении поисковой катушки к земле). Этот метод может дать благоприятные результаты для опытных пользователей в определенных областях, где ищутся маленькие золотые самородки.

ОТСЛЕЖИВАНИЕ

-ОТСЛЕЖИВАНИЕ автоматически обновляет БАЛАНС ГРУНТА Au GOLD FINDER, поскольку поисковая катушка перемещается по земле.

-ОТСЛЕЖИВАНИЕ не предоставляет звуковой обратный сигнал (тон) пользователю при его выборе.

-ОТСЛЕЖИВАНИЕ активируется путем переключения переключателя ОТСЛЕЖИВАНИЕ в положение "ВКЛ".

-ОТСЛЕЖИВАНИЕ следует использовать в режиме ВСЕ МЕТАЛЛЫ и не рекомендуется использовать в режимах ДИСКРИМИНАЦИЯ.

-ОТСЛЕЖИВАНИЕ не требует каких-либо настроек пользователя.

БАЛАНС ГРУНТА

ПРИМЕЧАНИЕ: Au GOLD FINDER может давать подобные отклики при обнаружении значительного изменения минерализации почвы, горячих камней или целей. Чтобы идентифицировать отклик, просто пронесите поисковую катушку над целевым местоположением. Если реакция рассеивается, колеблется или изменяется, детектор, скорее всего, реагирует на изменение условий грунта (минерализация или горячие камни). Если отклик остается постоянным, это, скорее всего, качественная цель, которая стоит дальнейшего обследования (раскопок).

ВАЖНО: Убедитесь, что ОТСЛЕЖИВАНИЕ выключено при проведении воздушных испытаний. Если вы не отключите ОТСЛЕЖИВАНИЕ во время воздушных испытаний, это приведет к тому, что детектор будет непрерывно выполнять последовательность БАЛАНСА ГРУНТА во время воздушного испытания и приведет к значительной потере глубины при возобновлении обнаружения.

Важная информация относительно баланса грунта

Автоматический БАЛАНС ГРУНТА может не выполняться в следующих условиях:

- Металл под поисковой катушкой при попытке автоматической БАЛАНСИРОВКИ ГРУНТА;
- Земля слишком проводящая;
- Минерализация земли слишком низкая.

Если автоматическая последовательность БАЛАНСА ГРУНТА не завершена, выполните следующие действия:

- Измените местоположение БАЛАНСА ГРУНТА, повторите автоматическую последовательность БАЛАНСА ГРУНТА;
- Переключите на ручной БАЛАНСА ГРУНТА, если изменение местоположения не позволяет успешно выполнить автоматическую последовательность БАЛАНСА ГРУНТА;

Если попытки автоматического и ручного БАЛАНСА ГРУНТА не выполняются, продолжите обнаружение без БАЛАНСА ГРУНТА следующим образом:

- Перезапустите Au GOLD FINDER;
 - Проводя поисковой катушкой над землей, внимательно слушайте изменения тона при прохождении;
 - Если вы слышите звук при проводке катушки над землей, переключите Au GOLD FINDER на DISC.1 БЫСТРЫЙ или DISC.2 ГЛУБОКИЙ;
 - Настройте DISC.FILTER постепенно, проводя катушку, чтобы устранить любой звук;
 - Как только звук будет устранен, приступайте к использованию Au GOLD FINDER.
- БАЛАНС ГРУНТА останется стабильным и не будет требовать корректировки после успешного достижения (автоматический или ручной).

ПРИМЕЧАНИЕ: DISC FILTER не активен, когда выбран режим ВСЕ МЕТАЛЛЫ;

ЧУВСТВИТЕЛЬНОСТЬ, ПОРОГ, iSAT, iMASK

ВАЖНО: ЧУВСТВИТЕЛЬНОСТЬ, ПОРОГ, iSAT, iMASK являются критическими настройками и должны быть отрегулированы должным образом, чтобы обеспечить бесшумную оптимальную работу детектора. Заводские значения по умолчанию для каждой из этих настроек отмечены на панели управления и предлагают пользователю базовую начальную точку для использования детектора в поле. Эти настройки должны быть скорректированы в соответствии с условиями грунта и условиями окружающей среды, чтобы обеспечить максимальную эффективность обследования.

ЧУВСТВИТЕЛЬНОСТЬ, ПОРОГ, iSAT, iMASK - Режим ВСЕ МЕТАЛЛЫ

ПОРОГ в режиме ВСЕ МЕТАЛЛЫ (непрерывный фоновый шум) необходимо отрегулировать так, чтобы он был "минимально слышен". Неправильно настроенный ПОРОГ может скрывать сигнал меньших и более глубоких целей (из-за их низкого слышимого отклика), поскольку они теряются в ПОРОГОВОМ шуме.

ВАЖНО: БАЛАНС ГРУНТА Au GOLD FINDER перед обнаружением в режиме ВСЕ МЕТАЛЛЫ. Нарушение правильного БАЛАНСА ГРУНТА при использовании режима ВСЕ МЕТАЛЛЫ приведет к ошибкам и/или нарушению стабильности ПОРОГА, поскольку детектор реагирует на минерализацию грунта, влияние которой в противном случае было бы исключено при помощи надлежащего БАЛАНСА ГРУНТА.

iSAT регулирует скорость, с которой детектор регенерирует свой ПОРОГОВЫЙ шум и исключает влияние минерализованных почв.

ВАЖНО: Настройки iSAT следует тщательно применять для достижения стабильности детектора, так как любое увеличение iSAT приводит к потере глубины обнаружения.

РЕКОМЕНДАЦИЯ: Если высокоминерализованные условия вызывают ошибки в работе детектора и/или прерывание ПОРОГОВОГО шума, уменьшите ЧУВСТВИТЕЛЬНОСТЬ для восстановления стабильности детектора. Это должно быть выполнено до увеличения iSAT. Если вам не удастся восстановить стабильность, уменьшив ЧУВСТВИТЕЛЬНОСТЬ ниже семизначного значения 7, сбросьте значение ЧУВСТВИТЕЛЬНОСТИ до позиции по умолчанию до увеличения iSAT.

В условиях низкой минерализации уменьшите iSAT и скорость проводки катушки для повышения глубины обнаружения детекторов.

ЧУВСТВИТЕЛЬНОСТЬ в режиме ВСЕ МЕТАЛЛЫ ведет себя аналогично ПОРОГУ с одним важным отличием, слишком большая ЧУВСТВИТЕЛЬНОСТЬ может привести к ошибкам и/или появлению посторонних звуков.

- Детектор откалиброван, чтобы быть очень чувствительным к малым золотым целям;
- Минерализация земли может вызвать перегрузку детектора;
- Настройте ЧУВСТВИТЕЛЬНОСТЬ до точки, в которой детектор неустойчив, и немного уменьшите, чтобы оптимизировать настройку ЧУВСТВИТЕЛЬНОСТИ без отрицательного влияния на эффективность обнаружения (например, стабильность детектора одинакова при ЧУВСТВИТЕЛЬНОСТИ "5-8" и неустойчива на "9" сводится к "8" и переходит к обнаружению);

Заводская настройка ЧУВСТВИТЕЛЬНОСТИ - "7" и обеспечивает Пользователю эффективную настройку ЧУВСТВИТЕЛЬНОСТИ для большинства условий минерализации/окружающей среды.

-
- Если детектор стабилен, но является слишком шумным (громким), ПОРОГ следует уменьшить;
 - Если детектор нестабилен (ошибка и/или посторонние звуки), ЧУВСТВИТЕЛЬНОСТЬ должна быть уменьшена;
 - Если детектор нестабилен (производит ошибки и/или посторонние звуки) после уменьшения ЧУВСТВИТЕЛЬНОСТИ, сбросьте значение ЧУВСТВИТЕЛЬНОСТИ в положение по умолчанию и сделайте минимальную корректировку увеличения до iSAT до достижения стабильности детектора.

ЧУВСТВИТЕЛЬНОСТЬ в режимах ДИСКРИМИНАЦИИ

В режимах ДИСКРИМИНАЦИИ ПОРОГ не работает. ЧУВСТВИТЕЛЬНОСТЬ используется для точной настройки стабильности детектора и непосредственно влияет на глубину обнаружения и работу детектора без помех.

Настройка ЧУВСТВИТЕЛЬНОСТИ (режимы ДИСКРИМИНАЦИИ):

- Установите ЧУВСТВИТЕЛЬНОСТЬ в положение по умолчанию "7";
- Установите DISC FILTER в положение по умолчанию "10";
- Выполните процедуру БАЛАНСА ГРУНТА;
- Поводите поисковой катушкой над землей без металла на расстоянии 3-6 см (1" - 2"), как при обнаружении;
- Постепенно уменьшайте ЧУВСТВИТЕЛЬНОСТЬ, чтобы устранить любые ошибки и/или посторонние звуки при проводке поисковой катушкой.

iMASK устраняет эффекты (ошибки и/или посторонние звуки), которые присутствуют при обнаружении над горячими камнями и/или высокоминерализованными грунтами при использовании режимов ДИСКРИМИНАЦИИ. Калиброванный диапазон iMASK равен '1 - 6' ('1 iMASK Выкл - '6' iMASK Макс). Изменения в настройках iMASK '6 - 10' не изменяются.

iMASK в режимах ДИСКРИМИНАЦИИ

iMASK используется для устранения или минимизации ложных сигналов, возникающих в результате обследования высокоминерализованных почв или горячих пород при использовании режимов ДИСКРИМИНАЦИИ.

iMASK имеет функциональный диапазон между '1' и '6'. Выбор уровней iMASK выше '6' (т. е., '7' - '10') откалиброван на заводе на уровне '6' и не улучшит маскировку.

Установка iMASK по умолчанию - это уровень '6', как указано на панели управления. Это обеспечивает максимальное скрытие помех, часто возникающих в высокоминерализованных почвах. Выбор уровня '6' предоставит Пользователю возможность значительно свести к минимуму или устранить ошибки (ложные сигналы) детектора, которые часто возникают при поиске на высокоминерализованном грунте.

ВАЖНО: Значение iMASK по умолчанию «6» приведет к невозможности обнаружения Au GOLD FINDER и реагирования на очень проводящие металлы, такие как медь.

РЕКОМЕНДАЦИЯ: Au GOLD FINDER чрезвычайно чувствителен к проводящим металлам, таким как медь, микро-ювелирные изделия и монеты. При использовании Au GOLD FINDER для обнаружения минерализованной меди, микро-ювелирных изделий, монет и других высокопроводящих металлов рекомендуется установить iMASK на '1'.

Скорость проводки и идентификация цели

Детектор Au GOLD FINDER имеет чрезвычайно быструю скорость восстановления, которая необходима для обнаружения в высокоминерализованных грунтах, районах с горячими камнями и / или замусоренных местах.

Чтобы максимизировать преимущества быстрой скорости восстановления Au GOLD FINDER, вы должны делать широкие, подметающие проходы катушки над исследуемым грунтом и минимизировать узкое, быстрое сквозное проведение.

Скорость проводки Au GOLD FINDER чрезвычайно важна для точной идентификации цели и реакции. Рекомендуется, чтобы одна проводка (слева направо) занимала примерно 1-1,5 секунды с полной проводкой лево-право-лево продолжительностью не менее 2 секунд.

Убедитесь, что катушка поддерживается примерно на 2 дюйма над землей, избегая контакта с камнями и землей.

Большие цели или цели, находящиеся у поверхности

Au GOLD FINDER исключительно чувствителен к очень маленьким мелким золотым целям.

ВАЖНО: Большие цели и цели вблизи поверхности земли могут привести к слышимой перегрузке. Этот сигнал перегрузки напоминает непрерывный звук сирены. Когда вы услышите этот сигнал, просто поднимите катушку и продолжайте обследовать область. Это позволит Au GOLD FINDER не перегружаться и получить правильный отклик от цели.

Ошибка в работе детектора

Ошибка - это реакция детектора на нежелательные воздействия, такие как высокая минерализация грунта, горячие камни и электромагнитные помехи, включая использование детектора в непосредственной близости от других металлодетекторов.

Большинство ошибок можно контролировать, просто уменьшая значения ЧУВСТВИТЕЛЬНОСТИ и/или ПОРОГА до тех пор, пока помехи не будут минимизированы или исключены. Прочтите и ознакомьтесь с информацией, представленной в настоящем руководстве, для настройки БАЛАНСА ГРУНТА, ЧУВСТВИТЕЛЬНОСТИ, ПОРОГА, iSAT и iMASK.

Другим типом ошибки является обнаружение видимой желаемой цели без цели. Этот тип ошибок очень распространен, когда детекторы используются в областях, содержащих ржавчину или коррозию железа, гвоздей и т. д. в почве. Коррозия черных металлов (окисление) создает "ореол" оксидов вокруг нежелательной цели (напр., гвоздь), что приводит к ошибке или ложному ответу.) Объект может полностью разложиться на окисленное состояние и если при попытке выкопать цель ничего не найдено. Вы не хотите устранять этот тип ошибки, поскольку вы можете скрывать небольшие желаемые цели.

Камни и поиск по каменистой местности

Горячие камни: Важно понимать, что минерализованные камни, камни, полости в обычном грунте и/или минерализация земли могут существенно влиять на отклик Au GOLD FINDER.

После того, как на Au GOLD FINDER был правильно произведен БАЛАНС ГРУНТА, он будет реагировать на горячие и холодные камни сравнительно с землей/почвой, где был проведен БАЛАНС ГРУНТА. Воздействие горячих/холодных камней, описанное выше, действительно только в том случае, если БАЛАНС ГРУНТА произведен правильно.

Отклик в режиме ВСЕ МЕТАЛЛЫ: Горячие камни действуют точно так же, как металл, и создают звук, когда над ними проводится поисковая катушка. Холодные камни производят длинный звук, когда поисковая катушка проводится над ними.

Отклик в режимах ДИСКРИМИНАЦИИ: Горячие камни обеспечивают типичный отклик металла в режимах ДИСКРИМИНАЦИИ.

Холодные камни не обеспечивают звук в режимах ДИСКРИМИНАЦИИ, когда на Au GOLD FINDER произведен правильный БАЛАНС ГРУНТА. Холодный камень может вызвать легкую реакцию на фальсификацию в режиме ДИСКРИМИНАЦИИ, если детектор слегка выходит из БАЛАНСА ГРУНТА. Это может произойти из-за изменений минерализации грунта с ОТСЛЕЖИВАНИЕМ.

Обследование сильно минерализованного грунта

Сильно минерализованный грунт: Сильно минерализованный грунт (проводящий/магнитный) может быть очень сложным для пользователя при правильной настройке любого детектора. Au GOLD FINDER решает эти проблемы посредством включения iSAT и iMASK. Они выходят за пределы промышленного стандарта (ВСЕ МЕТАЛЛЫ/ДИСКРИМИНАЦИЯ, БАЛАНС ГРУНТА, ЧУВСТВИТЕЛЬНОСТЬ и ПОРОГ).

ВАЖНО: Надлежащее сохранение настроек Au GOLD FINDER над высокоминерализованным грунтом стало возможным благодаря выбору пользователем лучшего режима работы (т. е., режимов ВСЕ МЕТАЛЛЫ/ ДИСКРИМИНАЦИЯ). Для пользователя важно понять, как правильно произвести БАЛАНС ГРУНТА детектора и произвести точные настройки, используя настройки iSAT, iMASK, ЧУВСТВИТЕЛЬНОСТЬ и ПОРОГ.

В режиме ВСЕ МЕТАЛЛЫ с использованием более высоких настроек iSAT не будет изменений в отклике Au GOLD FINDER на горячие или холодные камни. Когда значение iSAT уменьшается, звук горячих камней останется неизменным. Отрицательные горячие камни могут давать более тонкий звуковой сигнал.

ВАЖНО: Знания и понимание пользователем тонов отклика Au GOLD FINDER и их взаимосвязи с настройками приходят с опытом работы.

Когда Au GOLD FINDER производит металлический ответный сигнал, это указывает на обнаружение горячей породы или куска металла. По мере получения опыта работы с Au GOLD FINDER пользователю рекомендуется копать все цели, когда принимается металлический отклик.

Отслеживание и эффект камней

Когда TRACKING активен, Au GOLD FINDER может давать отклик при переходе через горячие камни. Этот отклик объясняется магнитными/железными различиями между горячей горной породой и окружающим грунтом. Когда вы проверяете цель (неоднократно проводите катушкой над потенциальной целью), и отклик исчезает или значительно уменьшается, ОТСЛЕЖИВАНИЕ автоматически регулирует БАЛАНС ГРУНТА для устранения нежелательной цели.

ОТСЛЕЖИВАНИЕ постоянно регулирует БАЛАНС ГРУНТА по мере обнаружения. Если вы обнаруживаете область со многими горячими камнями, Au GOLD FINDER может не реагировать, поскольку ОТСЛЕЖИВАНИЕ многократно воспринимает горячие камни и постоянно тонко настраивает (устраняет) нежелательные цели. Если вы обследуете область и нередко сталкиваетесь с горячим камнем, Au GOLD FINDER может реагировать на дополнительные горячие камни, поскольку ОБСЛЕДОВАНИЕ постоянно регулирует изменение минерализации почвы.

ОТСЛЕЖИВАНИЕ рекомендуется для использования в зонах с изменяющимися типами грунта и не должно использоваться просто для устранения горячих камней, поскольку его использование влияет на эффективность (глубину) детектора.

ОТСЛЕЖИВАНИЕ не устраняет металлические цели. Последовательная сильная реакция при многократном проведении по цели указывает на высокую вероятность наличия металла.

ПРИМЕЧАНИЕ: Из-за небольшой задержки в ОТСЛЕЖИВАНИИ Au GOLD FINDER может первоначально произвести сильный отклик (т. е., одна или две проводки), поскольку ОТСЛЕЖИВАНИЕ тонко настраивает БАЛАНС ГРУНТА, реакция на нежелательную цель становится слабее и исчезает.

Металлы под камнями

Au GOLD FINDER может легко обнаруживать металлические цели под минерализованными породами с правильной настройкой параметров.

В режимах ДИСКРИМИНАЦИИ ключом к обнаружению целей под минерализованными камнями (особенно горячими камнями) является правильная настройка DISC FILTER.

Например, если горячие камни в вашем поле поиска могут быть обнаружены, когда для параметра DISC FILTER установлено значение '5', вы должны установить DISC FILTER на шесть '6'. Это позволяет реагировать на желаемые металлические цели, устраняя реакцию на горячие камни.

ПРИМЕЧАНИЕ: Если вы установите слишком высокий уровень DISC FILTER, вы потеряете отклик на горячие камни и желаемые цели.

ВАЖНО: Комбинированный отклик, созданный каменной и металлической целью, ниже, чем отклик желательной металлической цели сам по себе. Другими словами, реакция детектора на маленький золотой самородок под минерализованной породой может вызвать реакцию железа (т. е., низкий тон железа, а не высокий тон золота).

Перегрузка

Большие цели и цели вблизи поверхности земли могут привести к слышимой перегрузке. Этот сигнал перегрузки напоминает непрерывный звук сирены. Когда вы услышите этот сигнал, просто поднимите катушку и продолжайте обследовать область. Это позволит Au GOLD FINDER не перегружаться и дать правильный отклик. Если отклик продолжается при проводке над землей вдоль прямой линии, это может указывать на то, что вы находитесь над длинным металлическим предметом, таким как железная труба.

Au GOLD FINDER - **чрезвычайно чувствительный детектор, и перегрузка может возникнуть, если ЧУВСТВИТЕЛЬНОСТЬ установлена слишком высоко.** Просто уменьшите ЧУВСТВИТЕЛЬНОСТЬ, чтобы устранить перегрузку, когда другие факторы (большие, близкие к поверхности цели) были устранены как причина перегрузки.

Технические характеристики

Принцип работы	: VLF индукционный баланс
Частота работы	: 56 кГц
Режимы поиска	: Три режима (ВСЕ МЕТАЛЛЫ/DISC.1/DISC.2)
Дискриминация	: АУДИО / ЖК
Баланс грунта	: Автоматический / Ручной / Отслеживание
Диапазон чувствительности	: 1-10
Диапазон фильтра дискриминации	: 0-40
Повышение звука	: Доступно
Поисковые катушки	: 26см x 14см & 13см Водонепроницаемая DD
Вес	: 1.5 кг, включая поисковую катушку и батареи
Длина	: Регулируемая 120см - 140см
Батарея	: Четыре AA алкалиновые
Гарантия	: Два года

Nokta | **MAKRO**
DETECTION TECHNOLOGIES
www.noktadetector.com