

# The LEGEND

## 用戶手冊



Software v1.11

**Nokta**  
DETECTION TECHNOLOGIES

Authorized  
R&D CENTER

## 操作设备前请仔细阅读

### 法律免责声明

▶ 使用本探测器时，请遵守有关金属探测器使用的适用法律和法规。未经授权，请勿在受保护或考古遗址中使用探测器。请勿在未爆弹药周围或未经授权的军事禁区使用此探测器。将您发现的任何具有历史意义或文化意义的文物的详细信息通知有关当局。

### 警告

▶ The LEGEND 是最先进的电子设备。在阅读用户手册之前不要组装或操作设备。

▶ 请勿将设备和搜索线圈长时间存放在极低或极高的温度下。（存储温度：- 20°C 至 60°C / - 4°F 至 140°F）

▶ 该设备的设计防水等级为 IP68，防水深度可达 5 米/16 英尺。（蓝牙耳机除外）。

▶ 使用设备后，尤其是在盐水中，请注意以下事项：

1. 用自来水清洗系统箱、轴和线圈，确保接头内没有盐水。
2. 请勿使用任何化学品进行清洁和/或任何其他用途。
3. 用柔软、无刮痕的布将屏幕和轴擦干。

▶ 在正常使用过程中保护探测器免受撞击。运输时，小心地将探测器放入原装纸箱中，并用防震包装固定。

▶ The LEGEND 金属探测器只能由 Nokta 授权服务中心拆卸和维修。未经授权擅自拆卸/侵入金属检测机控制外壳会导致保修失效。

### 重要的！

▶ 请勿在室内使用设备。该设备可能会在存在许多金属的室内不断发出目标信号。在户外、开阔的田野中使用该设备。

▶ 不要让另一个探测器或电磁设备靠近设备 (10m (30ft.))。

▶ 使用设备时请勿携带任何金属物品。走路时让设备远离鞋子。该设备可能会将您身上或鞋内的金属检测为目标。

## 内容

装配	1
设备介绍	2
展示	3
电池信息	4
正确使用	5
快速指南	6
通用和基于模式的设置	6
搜索模式	7-8
灵敏度	8
目标深度	8
静音功能	8
频率	9
目标ID	10
金属识别	10-11
地平衡-	12
精准定位	13
铁检测™	13-14
矿化指标	14
设置	15-28
频移	15
恢复速度	16
铁过滤器	16
铁过滤器的稳定性	16
海滩模式的稳定性	17
瓶盖剔除	17
地面抑制器	17
体积	18
音频增益	18
音量	18-24
用户配置文件	24-25
背光	26
振动	26
LED手电筒	27
蓝牙	27
时钟	27-28
时间跟踪	28
警告信息	28
软件更新	28
耳机	28
技术规格	29



对于欧盟内的消费者：请勿将此设备作为一般家庭垃圾处理。本设备上的带轮垃圾桶符号表示本设备不应作为一般家庭垃圾处理，而应按照当地政府法规和环境要求进行回收。



部件

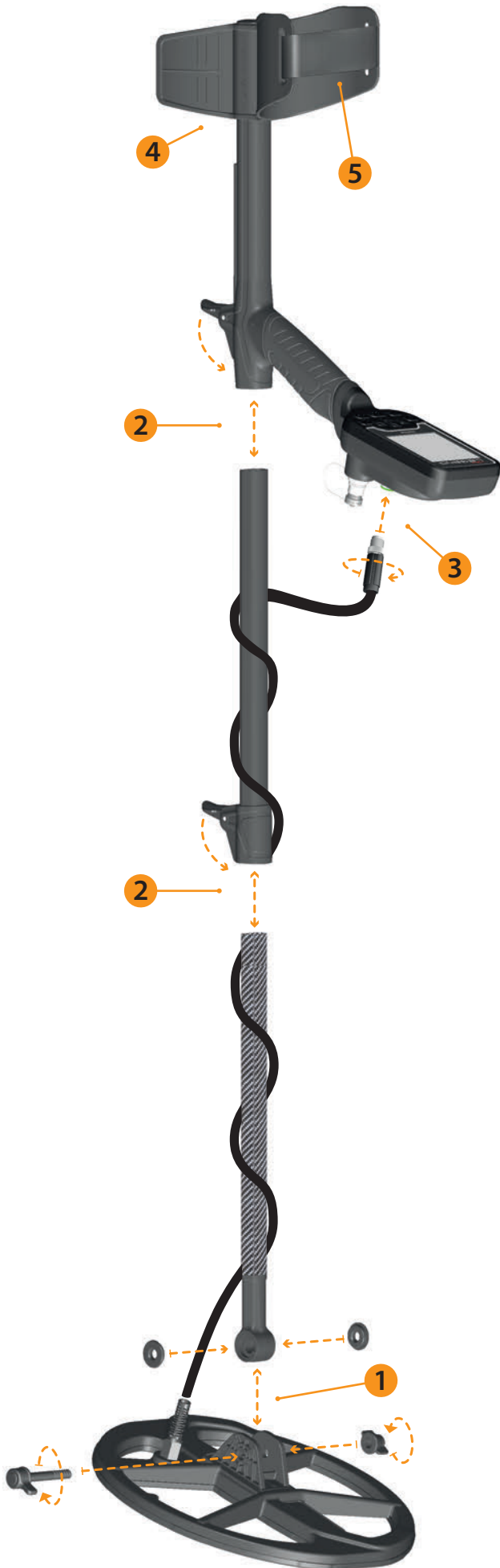

(1) 在下轴上插入垫圈后，将下轴放在探测线圈上的位置。通过拧紧螺钉和螺母来固定。不要拧得过紧。

(2) 要将中杆与上杆和下杆连接，打开杠杆门锁并将零件接合在一起。将设备的长度调整到您的身高后，按下门锁以固定。

(3) 将搜索线圈电缆缠绕在轴上，不要过度拉伸。然后，将连接器插入系统盒上的搜索线圈输入插座，并通过拧紧螺母进行固定。拧紧时，您可能会听到咔嗒声，表明连接器已固定。



(4) 如果要调整扶手，先拆下螺丝。将扶手向上或向下滑动一层后，对齐孔并拧紧螺钉固定。如果您不想丢失，可以将备用螺丝固定到空孔中。



(5) 如图所示插入扶手带并将其调整到您的手臂尺寸并拧紧。

设备简介



1. 液晶屏
2. 电源和设置按钮  
要打开设备，请按住按钮 1 秒钟。要进入或退出设置，请按一次。要关闭设备，请按住。  
注意：在设置中，长按按钮不会关闭设备。
3. 精确定位和接受/拒绝按钮  
它用于在主屏幕上进行精确定位。该按钮具有多种鉴别功能和其他设置功能，详见说明书相关章节。
4. 频率按钮  
允许您在多频和单频中选择工作频率。
5. 歧视按钮  
允许您在 The LEGEND 提供的识别模式之间导航。
6. 左右键  
在主屏幕上，它们用于在模式之间导航，在设置菜单中，它们用于在设置中导航。
7. 加号 (+) 和减号 (-) 按钮  
在主屏幕上，它们用于增加或降低灵敏度，在设置菜单中，它们用于更改设置值。
8. 地面平衡按钮  
在 The LEGEND 中，您可以使用此按钮以 3 种不同的方式对探测器进行接地平衡。详情请阅读第 12 页。



9. 扬声器
10. LED手电筒
11. 搜索线圈输入插座
12. 有线耳机和充电输入插座  
重要的！如果插座中没有插入耳机或充电线，请用螺帽将其封闭。

展示

- 1. 信息栏
- 2. 时钟和时间跟踪
- 3. 搜索模式
- 4. 目标 ID 比例和缺口 ID
- 5. 工作频率
- 6. 灵敏度指标
- 7. 目标ID
- 8. 深度指示器
- 9. 用户资料保存和删除
- 10. 铁检查™ 条
- 11. 精确定位
- 12. 设置
- 13. 稳定性设置





## 电池信息

The LEGEND 内置 5050mAh 锂聚合物电池。

电池运行时间在 8-20 小时之间变化。工作频率、扬声器或有线/无线耳机的使用、显示屏背光、LED 手电筒等因素都会影响电池运行时间。

### 充电

初次使用前为 The LEGEND 充电。为空电池充电大约需要 3-4 小时。

要为电池充电，请将设备随附的线缆一端插入有线耳机/充电器输入插座，另一端插入充电适配器。

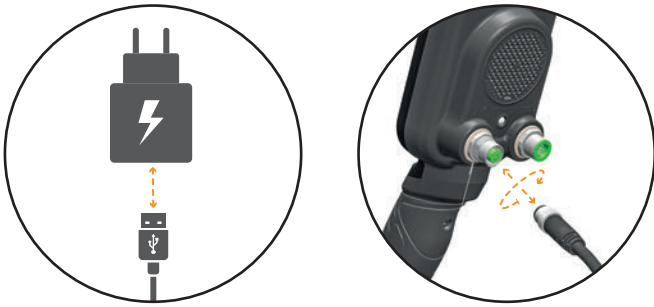

您可以使用普通的 5V 2A (最低) USB 电源适配器为设备充电。如果您通过 PC 上的 USB 端口为设备充电，充电时间会增加。

### 防水可更换备用电池

该电池仅包含在 The LEGEND Pro Pack 中，也单独出售，可在内部电池电量耗尽且您无法充电时使用。

如图所示，您可以轻松安装备用电池。



使用备用电池时，无法将任何有线耳机插入设备。

您可以使用随附的充电器轻松为备用电池充电。

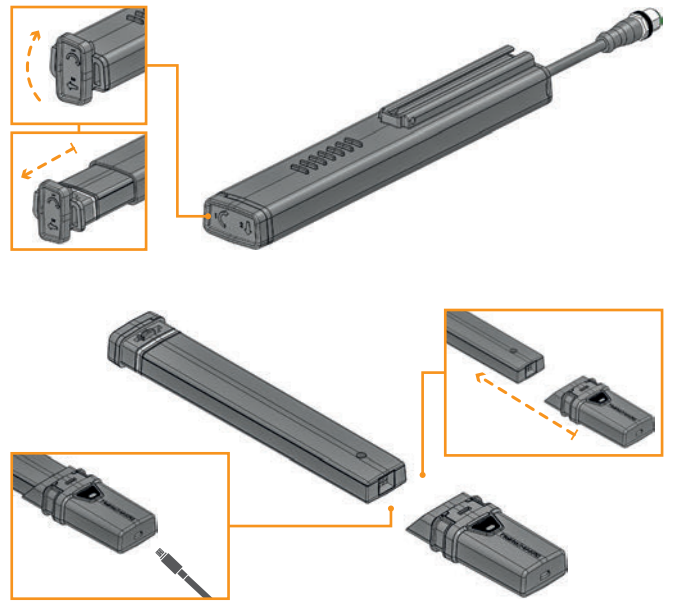

如果从外壳中取出电池，请勿在雨中或水下使用设备。如果您想在水下使用设备，您还必须从设备上取下电池外壳，并且不要将其留在设备上。

### 使用移动电源操作

您还可以使用移动电源为电池供电和充电。为此，只需将充电器随附的线缆一端插入有线耳机/充电器输入插座，另一端插入移动电源。请注意，当移动电源连接到设备时，您将无法将有线耳机连接到设备。

重要的！请勿在连接到移动电源时在水下使用探测器。

### 电池电量低

显示屏上的电池图标显示电池寿命状态。当电量减少时，电池图标内的条形也会减少。当电池电量耗尽时，显示屏上会出现“Lo”消息，并且设备会关闭。



### 电池警告

不要将设备暴露在极端温度下（例如汽车的后备箱或手套箱）

请勿在超过 35° C (95° F) 或低于 0° C (32° F) 的温度下为电池充电。

The LEGEND 电池只能由 Nokta Detectors 或其授权服务中心更换。

### 正确使用

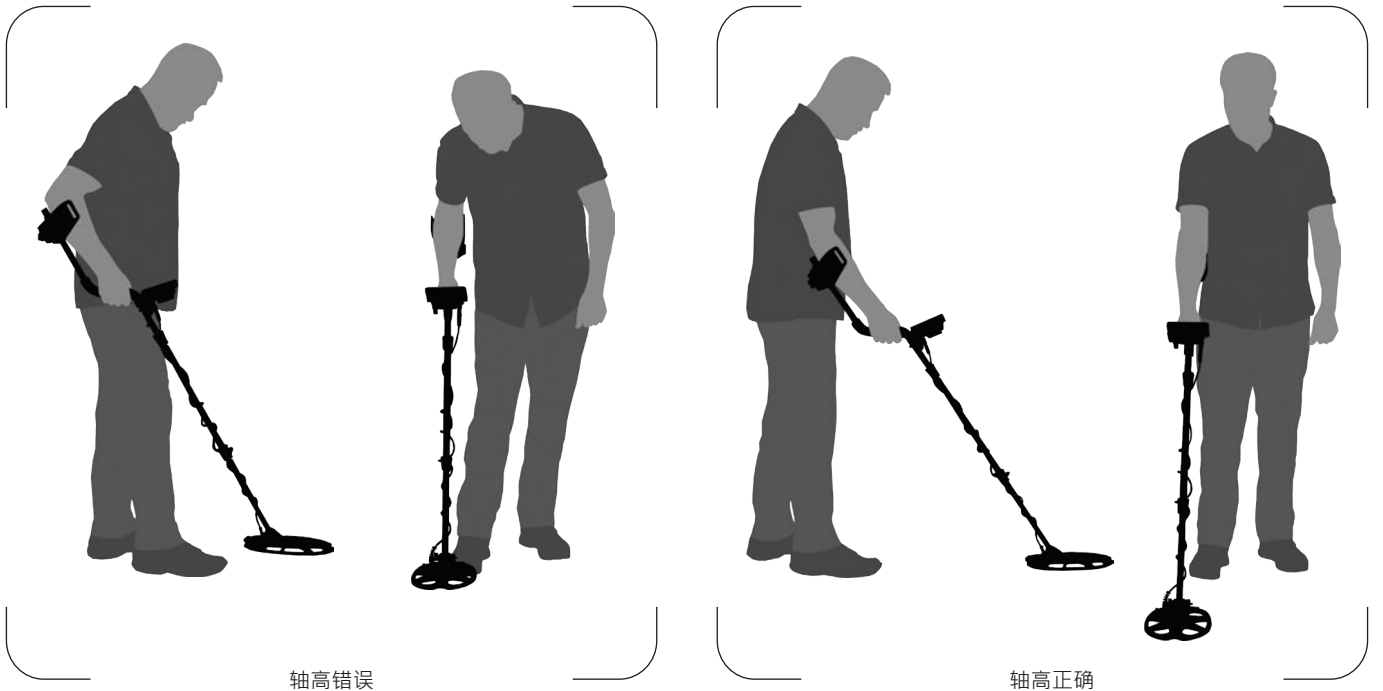

轴高错误

将轴正确调整到您的高度非常重要，以便能够在没有不适和疲劳的情况下进行搜索。

轴高正确

调整轴的高度，使您处于直立位置，手臂放松，搜索线圈距离地面约 5 厘米 (~2 英寸)

### 正确的扫地方式

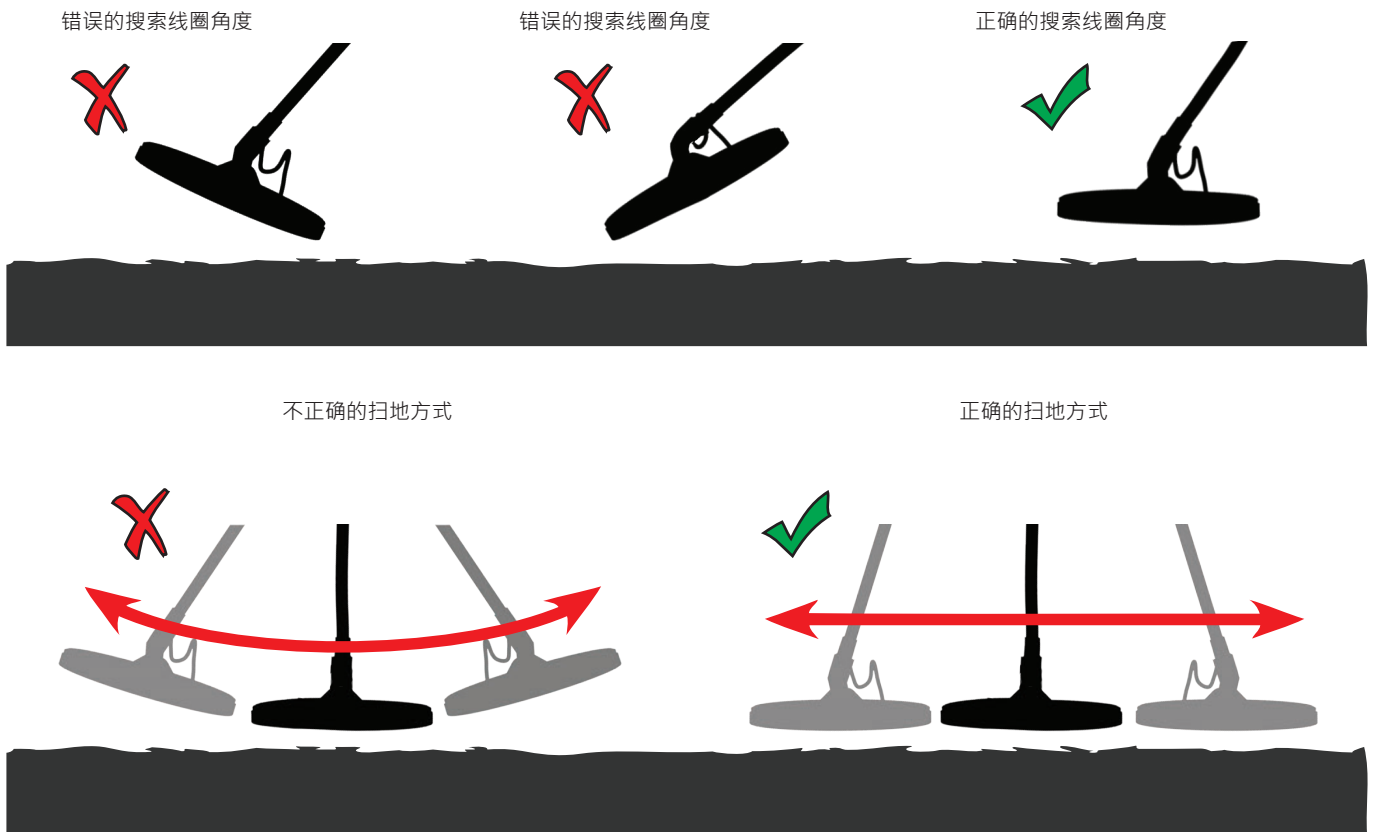

错误的搜索线圈角度

错误的搜索线圈角度

正确的搜索线圈角度

不正确的扫地方式

正确的扫地方式

为了获得准确的结果，保持搜索线圈与地面平行很重要。

搜索线圈必须始终与地面平行。

## 快速指南

1. 按照第 1 页上的说明组装设备。
2. 按住电源和设置按钮一秒钟以打开设备。加载信息“Ld”将出现在屏幕上，软件版本将显示在右上角。



3. 设备开机后，将以停车模式和多频模式启动。您可以根据地面条件更改模式。您可以在本手册中进一步找到有关搜索模式和频率的更多详细信息。



4. 如果需要，您可以增加灵敏度。增加灵敏度将为您提供更大的深度。但是，如果周围环境或地面对设备造成过大噪音，则需要降低灵敏度设置。



5. 可以开始检测了！

## 通用和基于模式的设置

某些设置对所有模式都是通用的；这些设置的更改将在所有模式下生效。

大多数设置都是基于模式的，它们只影响当前选择的模式；在一种模式下所做的更改不会影响其他模式。

通用设置和基于模式的设置在整个手册中标记如下：

常用设置

Park	P	F	Field	
Beach	B	G	Goldfield	

- 灵敏度
- 体积
- 背光
- 振动

基于模式的设置

Park	P	F	Field	
Beach	B	G	Goldfield	

- 自定义金属识别模式
- 地面平衡
- 频率
- 频移
- 恢复速度
- 铁过滤器 / 稳定性 / 瓶盖剔除 / 地面抑制器
- 音频增益
- 音调数量
- 音调音量
- 音调频率
- 音调中断
- 阈值级别
- 阈值频率



## 搜索模式

The LEGEND 有 4 种搜索模式，专为不同的地形和目标而设计。

### 浏览搜索模式

您可以使用左右按钮轻松浏览模式。所选模式将被框起来。



**公园**  
专为在城市地区和公园寻找硬币和珠宝而设计，那里有很多现代垃圾(铝箔，拉环，瓶盖等)。

此模式针对大中型硬币和珠宝进行了优化。默认区分设置为拒绝目标 ID (包括 11 个) 以消除铁和铝箔。

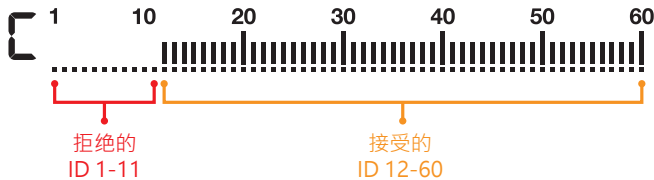

铝箔通常会生成 11 的目标 ID。但是，根据形状，其 ID 可以达到 20。

在此模式下可以使用所有单频和多频。根据目标类型，您可以选择所需的频率。停车模式下的多频将允许最大深度和分离。因此，可以感受到轻微的噪音。

公园模式默认设置为恢复速度 5 和 2 个音调。如果需要，您可以手动更改恢复速度和音调数量。

屏幕上的铁检测™条显示目标物的黑色/有色金属比例，因此在识别垃圾金属方面起着重要作用。因此，当在 Park 模式下检测到目标时，除了目标 ID 之外，还应该观察铁检测™条。



**田野**  
推荐用于在牧场和耕地/耕地中寻找硬币和遗物。

这些领域可能包含铁屑和焦炭。为了更容易地检测这些垃圾物品中的硬币和遗物，默认区分设置为拒绝目标 ID 最多 (包括 11)。

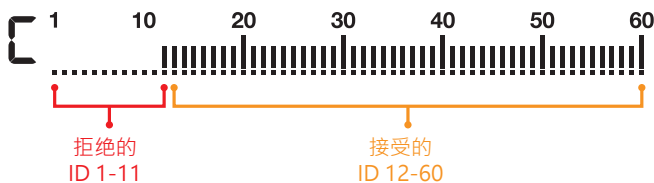

在此模式下可以使用所有单频和多频。根据目标类型，您可以选择所需的频率。场模式下的多频率将允许最大深度和分离。现场模式默认设置为恢复速度 5 和 2 音调。

ID 11-15 的 ID 分辨率在驻车模式和现场模式下是不同的。对于处于此 ID 范围内的目标，您可能在每种模式下获得不同的 ID。

公园和田野模式提供 2 种不同的多频，即多频 1(M1)，多频 2(M2) 和多频 3(M3)。有关详细信息，请参阅第 9 页的频率部分。

在公园模式和田野模式下，会运行不同的算法。在垃圾场 M3 中，应优先选择多频率。当目标被隔离在地下时，两种模式下的 ID 都是相同的。但是，如果目标位于铝箔等垃圾旁边，则公园模式下的 Multi 3 将为目标生成更准确的 ID。



**海滩**  
此模式针对在干燥或潮湿的沙滩上使用以及在水下使用长达 5m 进行了优化。(16英尺)。

通常存在于海滩沙子和海中的盐分会导致沙子和水具有很强的导电性，从而产生噪声和错误信号。单频检测器无法在这些环境中工作，或者性能不佳。多频可以最大限度地减少这种噪声，从而在这些环境中实现最佳性能。

由于这些原因，在海滩模式中不能使用单一频率。选择海滩模式时，设备会自动切换到多频，不能选择单频。仅在此模式下，多频有 2 个选项：湿沙/水下 (MW) 或盐度极低的干沙 (MD)。每次在海滩模式下按频率按钮时，您都会在 2 个选项之间导航。

如果您要检测的沙子干燥但盐度高，则应使用 MW 选项。要识别盐度水平，在全金属识别模式 (请参阅识别模式) 中将搜索线圈泵到沙子上并检查沙子的 ID。如果 ID 大于 2，则应选择 MW 而不是 MD。

地面平衡和 ID 稳定性已针对不同条件进行了优化，并且会因每个选项而异。在湿沙滩，MW Multi 频率会生成准确的 ID，但如果您切换到 MD，则 ID 可能是错误的。同样，在盐度低的干沙中，您可以在 MD 中对探测器进行接地平衡，但如果切换到 MW，则可能无法进行接地平衡。

默认情况下，海滩模式设置为恢复速度 6 和 4 音调。

### 黑沙

一些海滩上覆盖着含有天然铁的黑沙。这些类型的海滩使金属探测几乎不可能。海滩模式会自动感应黑沙，并在信息部分的屏幕顶部显示警告图标。



当此图标消失时，设备将恢复其正常操作。

**重要的！** 将设备浸入水下并将其取出后，扬声器盖可能会充满水，并且设备的音频可能会被静音。这个是正常的。在这种情况下，轻轻抖掉扬声器盖内的水，音频就会恢复正常。



**金田**  
此模式针对矿化金矿进行了优化。

与其他模式不同，此模式具有在背景中连续听到的阈值音。检测到目标时发出的音频警报的音量和频率与目标信号的强度成比例变化。Goldfield 模式非常适合检测矿化地层中的浅小金块以及较深的较大金块。

在此模式下，您只能使用较高的单频 (20kHz 和 40kHz) 和多频。在高度矿化的地面上，探测器会接收到很多错误信号。此外，金矿中还存在矿化岩石 (通常称为热岩)。因此，这种模式下的多频通过最小化这些矿化岩石和地面的影响来提供方便的检测。

Goldfield 模式默认设置为 Recovery Speed 5 和 1 音调。

## 灵敏度

**30** 灵敏度是设备的深度设置。它还用于消除周围环境中的环境电磁信号和从地面传输的噪声信号。  
灵敏度由 30 个级别组成，默认设置为 25。  
灵敏度设置是个人喜好。但是，在听不到主要爆裂声的情况下，将灵敏度设置为尽可能高的水平非常重要，以避免错过更小和更深的目标。例如，如果噪声级适合搜索并且在 25 级和 30 级时相同，则应首选 30。

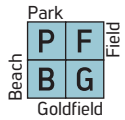

灵敏度是所有模式的通用设置，更改此设置将影响所有模式。

### 调整灵敏度

在主屏幕上，使用加号 (+) 和减号 (-) 按钮来增加或减少灵敏度。单击以逐一更改值或按住以快速更改它们。

灵敏度指示器位于目标 ID 的左侧。准确的灵敏度水平以数字形式显示在指标上方。该指标由 5 个级别组成。每个级别代表 6 个灵敏度单位。

深度指标上各级别对应的敏感度值如下图所示：



设备始终以最后调整的灵敏度级别启动。

**重要的！** 要获得最大深度性能，要消除电磁干扰引起的噪声，请先尝试移动频率。

## 目标深度

该设备在检测期间根据信号强度提供估计的目标深度。  
深度指示器：在探测过程中分 5 个级别显示目标与表面的接近程度。随着目标越来越近，水平降低，反之亦然。

假设目标是 2.5 厘米 (1") 硬币，则调整深度检测。实际深度因目标大小而异。例如，探测器将指示小于 2.5 厘米 (1") 硬币的目标的深度更大，而更大的目标则指示更小的深度。

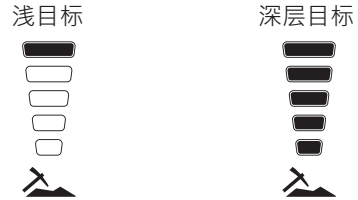

**重要的！** 由于设备的工作频率对设备有直接影响，因此在频率变化期间，同一目标的估计深度可能会有所不同。

## 静音功能

在主屏幕上，长按“频率”键可以静音设备。

字母“AO”(音频关闭)将出现在右侧。您可以通过按住频率键取消静音。

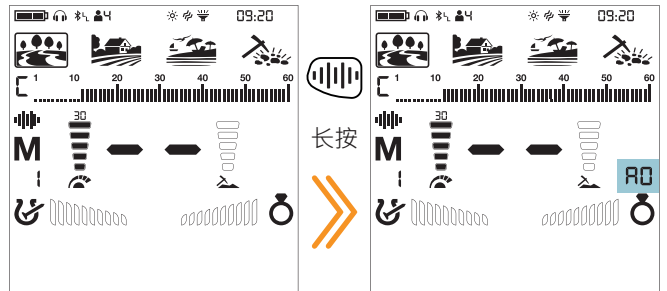

即使静音，设备将恢复到取消静音自定义识别模式(缺口)，地面平衡和设置菜单自动。

## 频率



The LEGEND 提供多频率，其中广泛的频率同时工作，以及 5 个单频率。

您可以通过按下频率按钮轻松地在频率之间切换。

建议在所有模式下使用多频。选择多频率时，屏幕上会出现字母“M”。选择单个频率时，频率会以数字形式显示在屏幕上。

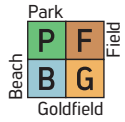

频率只影响当前选择的模式；在一种模式下所做的更改不会影响其他模式。

### 单频

有时使用单频可能比多频更有优势。例如；如果您只寻找更大的高导电目标，4kHz 可能是更好的选择。同样，如果您正在寻找浅薄的珠宝，20kHz 和 40kHz 可能会提供更好的结果。

在有电磁干扰的区域，与多频相比，单频的噪声可能较小。但是，它们同时对许多目标不太敏感。

与 Multi 和其他频率相比，4kHz 将为更大的银币和文物提供更多的深度，但在某些土壤条件下会产生噪音。

### 多频

同时运行多个频率的多频率为用户提供了在所有类型的地形上覆盖更广泛目标的优势。

与单频相比，多频通常在深度提供更准确的 ID。此外，它通过最大限度地减少地面噪音，为湿盐滩和水下的各种不同尺寸的金属提供最大深度。

### 模式和频率

每种搜索模式都针对频率进行了优化，以提供最佳性能。例如，Park and Field 模式适用于所有单频以及多频。另一方面，海滩模式仅在多频下表现良好，因此在此模式下无法选择单频。此外，在海滩模式下，多频率有 2 个选项：多湿 (MW) 和多干 (MD)。当您在海滩模式下按下频率按钮时，您会在字母 M 旁边看到一个“W”或“D”。



另一方面，Goldfield 模式针对检测较小的低导电目标进行了优化，这就是为什么在此模式下不能使用较低的单一频率 (4kHz、10kHz 和 15kHz) 的原因。

不同于其他模式，公园和现场模式提供 3 个多频率为 Multi-1 (M1)、Multi-2 (M2) 和 Multi-3 (M3)。M1 对较高的导体更敏感，而 M2 对较低的导体更敏感。

M3 适用与盐碱地，潮湿和/或导电土壤。它减少了土壤中的水分的影响，而土壤中的水分会导致土壤的错误。它还削弱了产生 10-11 id 的目标的反应，如焦炭和铝箔。



	公园	田野	海滩	金田
多	✓	✓	✓	✓
4 kHz	✓	✓	✗	✗
10 kHz	✓	✓	✗	✗
15 kHz	✓	✓	✗	✗
20 kHz	✓	✓	✗	✓
40 kHz	✓	✓	✗	✓

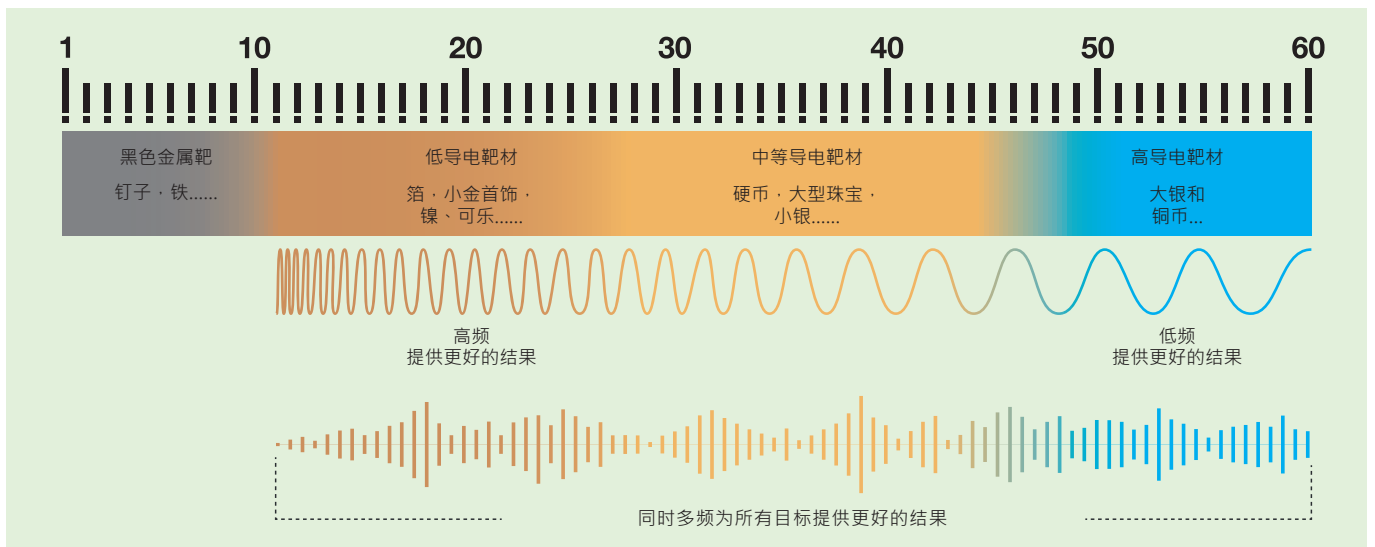

## 目标 ID



目标 ID 是金属探测器根据金属的电导率产生的数字，并让用户了解目标可能是什么。

目标 ID 在显示屏上以两位数字显示，范围在 01-60 之间。

The LEGEND 的目标 ID 刻度由 60 行组成，每行代表 1 个目标 ID。



除了在屏幕中间显示目标 ID 外，该 ID 还在 ID 刻度下用小光标标记。

铁范围为 1-10。

有色金属范围为 11-60。

在某些情况下，设备可能会为同一目标生成多个 ID。换句话说，ID 可能是跳跃的。这可能是由几个因素造成的。目标方向、深度、金属纯度、腐蚀、土壤矿化程度等。即使是搜索线圈摆动的方向也可能导致设备生成多个 ID。

在某些情况下，设备可能无法提供任何 ID。设备需要从目标接收到强而清晰的信号才能提供 ID。因此，即使设备检测到边缘深度的目标或更小的目标，它也可能无法提供 ID。

请记住，目标 ID 是“可能的”，换句话说，是估计值，在被挖出之前，不可能准确地知道埋藏物体的属性。

铜、银、铝、铅等有色金属的 ID 较高。黄金的目标 ID 范围很广，可能属于铁、箔、螺帽和拉片等金属废料的同一范围。因此，如果您正在寻找黄金目标，预计会挖出一些垃圾金属。

在世界各地搜索的硬币由不同的金属制成，在不同的地理位置和历史时代有不同的大小。因此，为了了解特定区域内硬币的目标 ID，建议尽可能使用此类硬币的样本进行测试。

在您的搜索区域中充分利用目标 ID 功能可能需要一些时间和经验。不同品牌和型号的探测器会产生不同的目标 ID 号。

**重要的！** 请记住，大型目标的 ID 比预期的要高，即使它们的电导率可能较低。

## 识别模式

The LEGEND 为用户提供先进的识别设置，使操作更简单。通过使用判别按钮，您可以选择 4 种不同的判别模式之一，其中 3 种是预设的，1 种完全由用户自定义。

所有模式的默认识别模式是代表自定义的“C”识别模式。每次打开设备时，都会以 C 模式开始。在此模式中，用户可以拒绝或接受每个 ID。

在这种模式下，每个 ID 都可以被用户拒绝或接受。

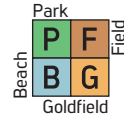

判别设置只影响当前选择的模式；在一种模式下所做的更改不会影响其他模式。

<b>R</b>	<p><b>全金属识别模式</b></p> <p>在此模式中，所有 ID 都接受 ID 等级 (1-60)。换句话说，秤上的所有线条都是可见的，没有 ID 被拒绝。该设备将为所有金属和地面发出音频响应，并且它们的 ID 将显示在屏幕上。</p>
<b>B</b>	<p><b>接地识别模式</b></p> <p>在这种模式下，设备不会接收到地面噪声，也不会为其提供任何音频或目标 ID。目标 ID 1 和 2 被关闭（拒绝），其余的被打开（接受）。</p>
<b>F</b>	<p><b>铁关闭识别模式</b></p> <p>在此模式下，设备不会为铁质目标提供任何音频或目标 ID。被拒绝的 ID 将根据搜索模式的不同而有所不同。</p>
<b>C</b>	<p><b>自定义识别模式</b></p> <p>该模式允许用户根据他们想要接受和拒绝的目标类型创建自己的歧视模式。根据搜索模式的不同，被拒绝的 ID 会有所不同。</p>

接受和拒绝 ID 也称为“缺口”。

下表显示了每种模式的黑色金属识别和自定义识别模式中的默认 ID、接受 ID 和拒绝 ID：

	拒绝的 ID	接受的 ID
公园	1-11	12-60
田野	1-11	12-60
海滩	1-10	11-60
金田	1-10	11-60

默认的模式

搜索模式	辨别模式
公园	铁组(F)
田野	亚铁组(F)
海滩	铁组(F)
金矿	Ground Off (G)



**选择识别模式**

在主屏幕上，每按一次鉴别按钮，图案就会发生变化，并在目标 ID 刻度左侧的小框中用一个字母表示。

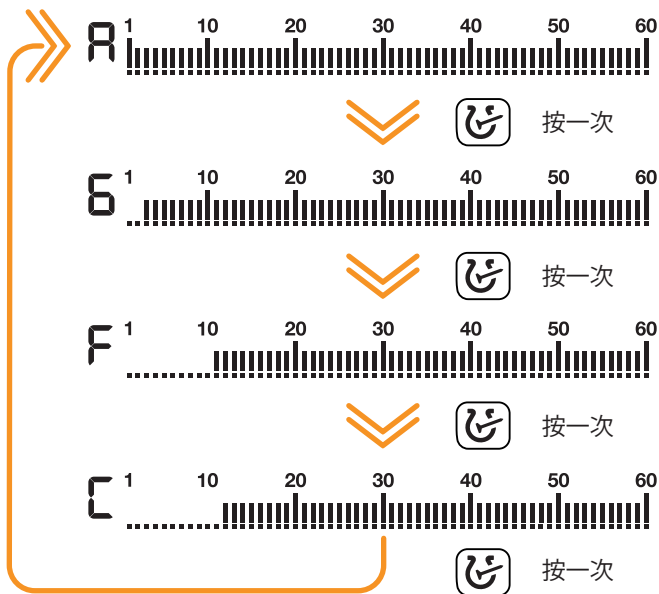

使用缺口功能，您可以接受（打开）和拒绝（关闭）多个 ID。被拒绝的 ID 的行将被删除，这些 ID 将在 ID 标尺上消隐。设备不会为这些目标提供音频响应或目标 ID。

**形成定制的判别模式（缺口）**

在主屏幕中，按住识别按钮以打开识别菜单。灵敏度自动降至 5。

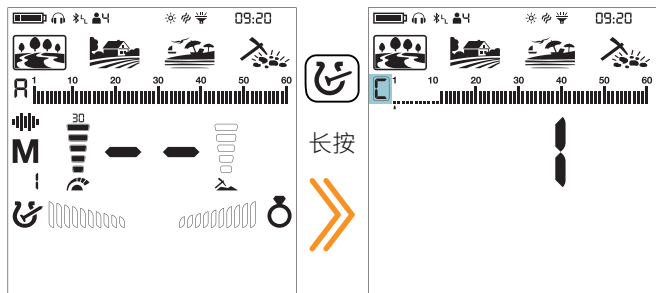

无论选择哪种识别模式，设备都会在屏幕上显示自定义识别模式。

未使用的图标将从屏幕上消失，字母“C”将显示为框架。

有 2 种不同的方法可以形成自定义识别模式：手动和自动。

**手动缺口：**

保持线圈静止。最后一个目标 ID 将显示在屏幕上，并且一个箭头光标将出现在目标 ID 刻度下方。

1. 用左右键移动光标。每按一次按钮，屏幕上的目标 ID 就会改变。选择要关闭（拒绝）或打开（接受）的 ID。

2. 按精确定位和接受/拒绝按钮。如果您选择的 ID 已关闭（拒绝），现在将打开（接受），反之亦然。您可以跟踪 ID 刻度上的变化。

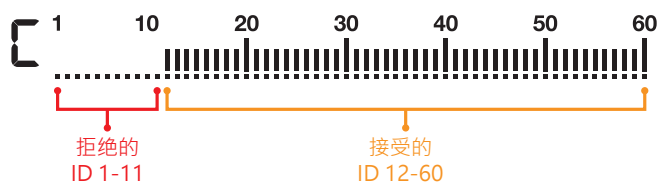

**自动缺口：**

在鉴别菜单中，将线圈摆动到您要拒绝或接受的目标上。ID 刻度下方的光标以及中间的目标 ID 将显示目标的 ID。

2. 要关闭或打开 ID，请按查明并接受/拒绝按钮。

由于灵敏度级别自动下降到 5，您可能不希望在自动识别中降低灵敏度。在这种情况下，按一次地面平衡按钮，恢复到当前的灵敏度。字母“CS”(电流灵敏度)将显示在右侧。

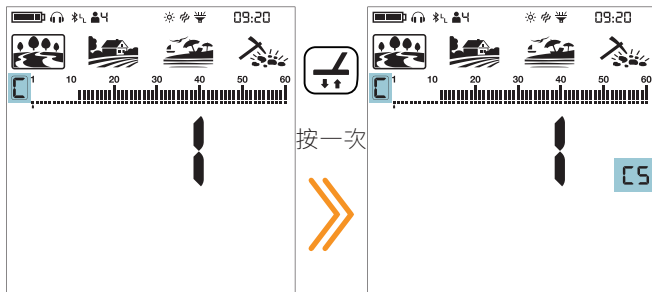

The LEGEND 不会为被拒绝的目标生成音频响应。但是，他们的 ID 将显示在鉴别菜单中。

下次使用缺口识别设置时，光标将出现在您上次离开的位置。

**退出缺口识别：**

按一次鉴别按钮返回主屏幕。

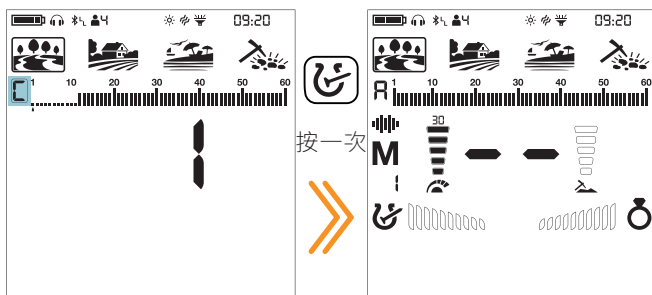

在此菜单中，如果 10 秒内未按任何按钮，设备将自动返回主屏幕。



## 地面平衡



The LEGEND 设计为在大多数地形上无需地面平衡即可工作。然而，对于经验丰富的用户和高度矿化的地面，地面平衡将为设备带来额外的深度和稳定性。

The LEGEND 可以通过三种方式执行地面平衡：自动、手动和跟踪。



地面平衡只影响当前选择的模式；在一种模式下所做的更改不会影响其他模式。

该设备可以在所有模式下的00-99范围内和海滩模式MW Multi频率下的00-20范围内进行地面平衡。对于 Beach MD Multi频率和 Beach MW Multi 频率选项，必须分别执行地面平衡。在 MD 中完成的地面平衡不适用于 MW，反之亦然。

### 自动地面平衡

自动地面平衡在所有搜索模式中执行如下：

1. 找一个没有金属的地方。
2. 按下并按住地面平衡按钮。地面平衡图标将在顶部的信息部分开始闪烁，地面平衡值将显示在屏幕中间。如果之前未执行接地平衡，则该值将始终为零 (0)。

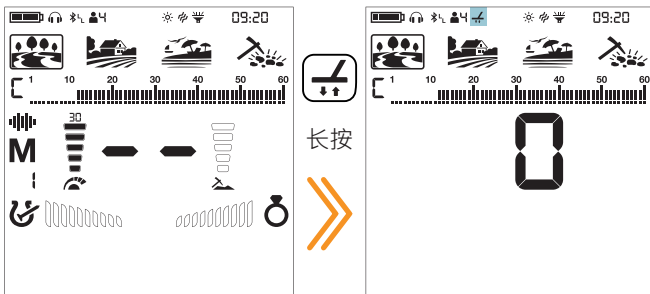

3. 开始将搜索线圈从距地面约 15-20 cm (~6"- 8") 上下抽到离地 3 cm (~1")，移动平稳并保持平行地面。

4. 继续直到音频响应地面而减小。根据地面情况，一般需要 2-4 台泵左右才能完成地面平衡。

5. 地面平衡完成后，地面平衡值显示在显示屏的目标 ID 部分。为确保接地平衡正确，至少进行 2-3 次接地平衡，并检查显示屏上的接地平衡值。一般情况下，数值之差不应大于 1-2 个数字。

6. 如果不能接地平衡，则说明地面导电性过强或未矿化，或搜索线圈正下方有目标。在这种情况下，请在不同的位置重试接地平衡。

### 手动地面平衡

允许您手动修改地面平衡值。它不是首选，主要是因为它需要时间。但是，在无法使用其他方法成功执行地面平衡或需要对自动平衡进行轻微修正的情况下，它是首选选项。

1. 找一个没有金属的干净点。
2. 按一次地面平衡按钮，然后松开。地面平衡图标将出现在顶部的信息部分，设备将切换到地面平衡屏幕。地面平衡值将显示在屏幕中间。

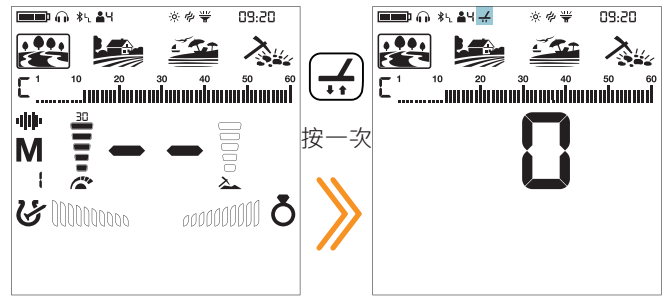

3. 您需要聆听来自地面的声音才能进行手动地面平衡。将搜索线圈从地面上方约 15-20 厘米 (~6 英寸 - 8 英寸) 上下泵送至离地 3 厘米 (~1 英寸)，移动平稳并保持与地面平行。

4. 如果在抽线圈时出现低音，则表示您应该使用加号 (+) 按钮增加地面平衡值。另一方面，如果您获得高音，则应使用减号 (-) 按钮降低地面平衡值。

5. 继续上述过程，直到消除地面响应。

6. 按一次地面平衡按钮退出。

在某些土壤类型中，地面平衡值可能在单频和多频上有所不同。

在某些地形上，声音可能无法完全消除。在这种情况下，如果接地噪声最小化，则意味着接地平衡已经完成。

### 地面跟踪

设备在探测过程中跟踪地面的变化并自动更新地面平衡。肉眼看不到的地面变化会影响探测器的深度和辨别性能。

1. 要激活地面跟踪，请按一次地面平衡按钮。设备将进入地面平衡屏幕，地面平衡图标将出现在显示屏顶部的信息部分。

2. 按一次精确定位和接受/拒绝按钮。在信息部分，在地面平衡图标旁边，将出现地面跟踪图标。

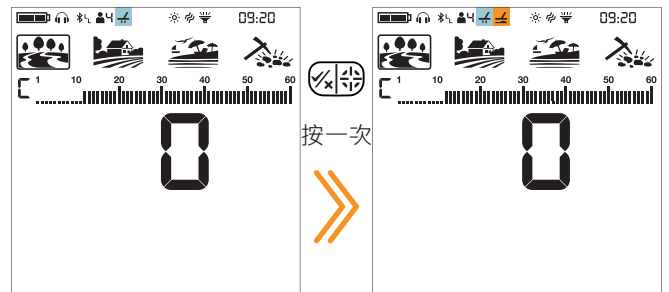

地面跟踪现在处于活动状态。按一次地面平衡按钮返回主屏幕。

只要搜索线圈在地面上摆动，设备就会自动更新地面平衡。它不向用户提供任何反馈。

跟踪适用于在同一土地内存在不同土壤结构的区域或在矿化岩石散布广泛的区域中使用。如果您在热岩密集的区域使用地面追踪，该设备可能无法消除这些高度矿化的岩石，或者您可能会错过更小或更深的金属。

## 精准定位



精确定位是找到检测到的目标的中心或确切位置。

The LEGEND 是一个运动检测器。换句话说，您需要将搜索线圈移动到目标上方或将目标移动到搜索线圈上方，以便设备检测到目标。精确定位模式是非运动模式。当搜索线圈在目标上方保持静止时，该设备会继续发出信号。

当按下 查明并接受/拒绝按钮时，未使用的图标会从屏幕上清除。精确图标和铁检测™ 条显示为空。

在精确模式下，设备不区分金属或提供目标 ID。

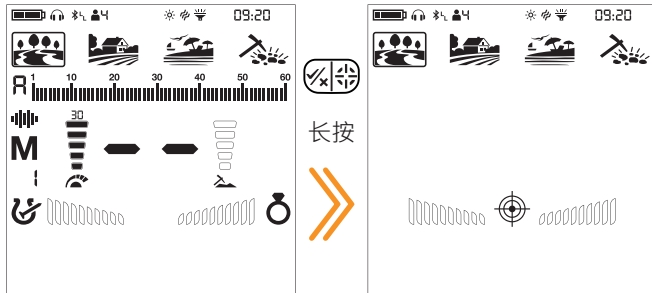

要执行精确定位：

1. 检测到目标后，将搜索线圈移到没有目标响应的一侧，然后按下精确定位按钮。
2. 按住按钮，将搜索线圈缓慢靠近目标并与地面平行。
3. 靠近目标中心时，信号声音变强，音高发生变化，铁检测™ 中的条形开始从外向内填充。
4. 使用工具或脚标出声音最大的位置。
5. 将方向改变 90°，重复上述过程。从几个不同方向执行的操作将缩小目标区域并为您提供目标位置的最准确详细信息。

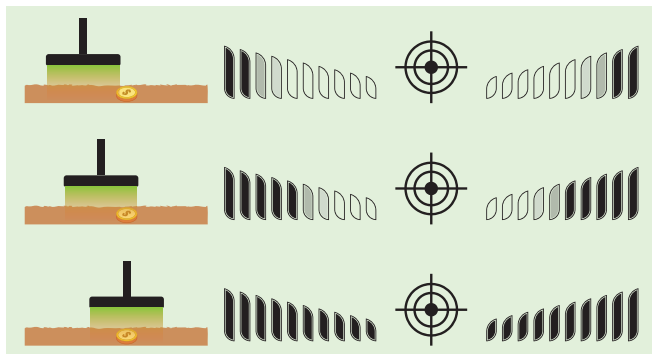

重要的！当接收到信号时，没有经验的用户在获得执行上述程序的经验之前，可以通过将搜索线圈放在地面上进行精确定位，并在按下精确定位和接受/拒绝按钮的同时扫描目标。

## 铁检测™



在将金属区分为黑色金属/有色金属时，目标 ID 有时是不够的。铁检测™ 在屏幕上以图形方式显示目标的铁/非铁比率。

铁检测™ 是 The LEGEND 的一项独特功能，您在其他探测器上找不到它，它为用户提供目标信号的铁/非铁比率，以便能够更轻松地区别目标。

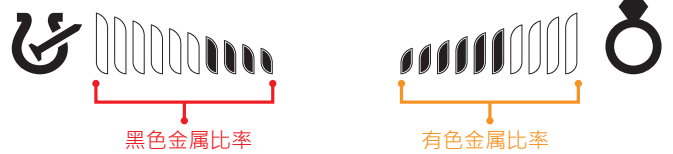

大铁、生锈的钉子、瓶盖等目标包含铁和非铁信号，这些类型的目标不能仅通过目标 ID 和音频响应来区分。这些类型的目标可以生成有色金属音频响应以及目标 ID。

重要的！在您熟悉此功能之前，建议您挖掘所有目标。通过将目标与铁检测™ 图进行比较，用户可以更有效地使用此功能来识别目标。

黑色金属靶

在目标 ID 和铁检测™ 中，仅具有铁质信号的目标将被识别为 100% 铁质，如下所示：

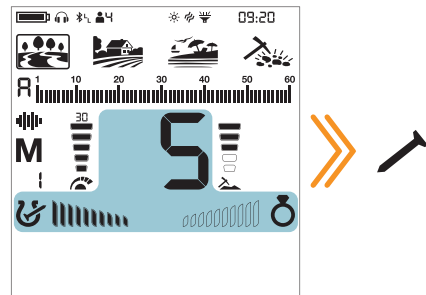

真正的有色金属目标

在目标 ID 和铁检测™ 中，只有有色金属信号的目标将被识别为 100% 有色金属，如下所示：

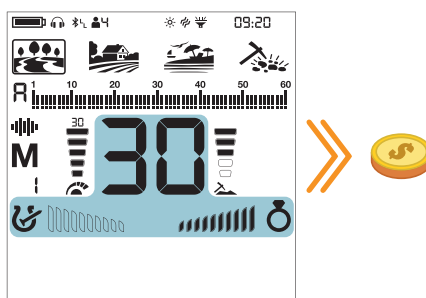

虚假的有色金属目标

当通过 铁检测™ 功能检查瓶盖等目标时（尽管它们生成有色金属目标 ID），它们被识别为具有铁（铁）含量的合金，如下所示：

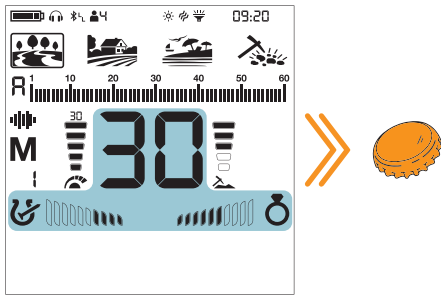

目标生成有色金属 ID。但是，它同时具有铁质和非铁质信号。

重要的！要使铁检测™ 功能正常工作，探测器必须接收到强信号。因此，铁检测™ 设计用于处理较浅的目标。

铁检测™ 的正确使用

铁检测™ 功能的准确性与正确使用直接相关。因此，一旦您检测到目标，如果您想使用 铁检测™ 检查目标是黑色金属还是有色金属，请密切注意以下说明：

1. 您必须在目标上方以大角度扫过线圈并进行大范围扫描。确保搜索线圈在扫描期间完全离开信号。
2. 你必须绕过目标，从不同的角度将线圈在其上摆动，再次进行长扫。
3. 黑色金属面不需要完全填满。超过 2 条就足以将目标识别为含铁合金（不是真正的有色金属目标）。

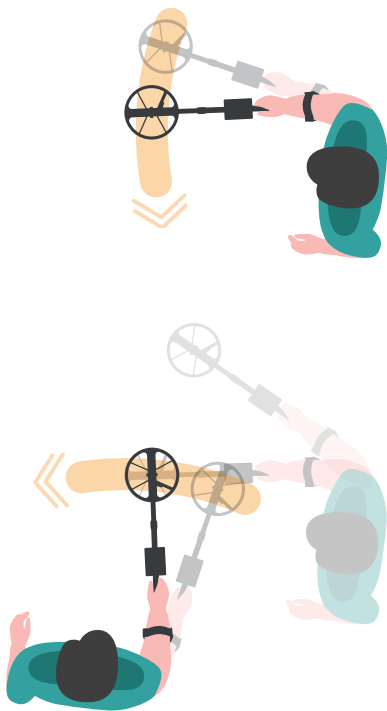

矿化指标

地面矿化是指地面中自然存在的矿物，它们会影响金属探测器的性能。地面矿化主要有两种类型：铁颗粒和盐，如咸水滩。这使地面变得导电。两者都会产生掩盖目标的错误信号。

在地面平衡菜单中，按识别按钮激活矿化指示器。字母GI（接地指示灯）将出现在右侧。当你再次按下识别按钮，它将恢复到地面检查和FC将出现。

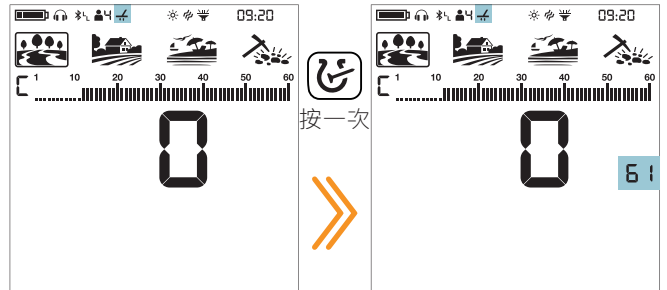

矿化条左侧为铁颗粒矿化，右侧为盐矿化。

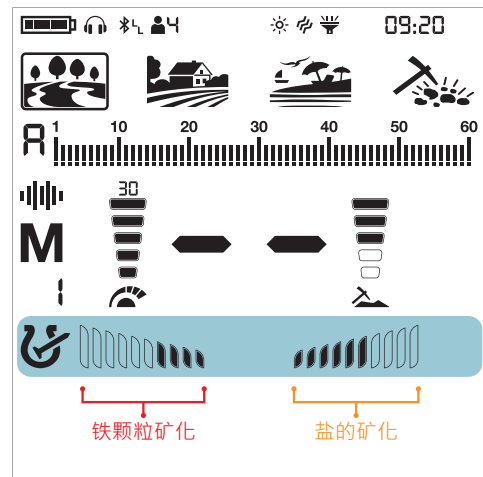

多频模式下右侧矿化条才会正常工作

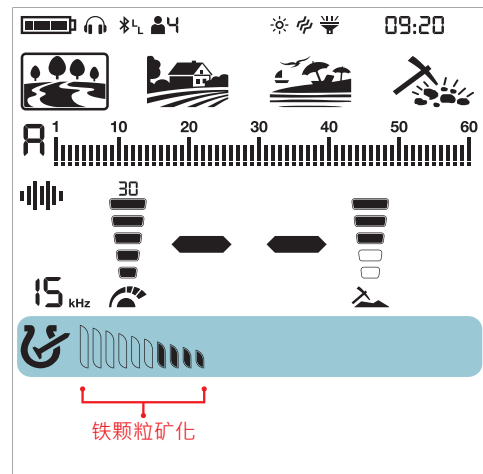

## 设置

要进入设置菜单，请按一次电源和设置按钮。按下按钮后，所有设置将显示在屏幕底部。选定的设置将显示在框架中，其值将显示在屏幕上。

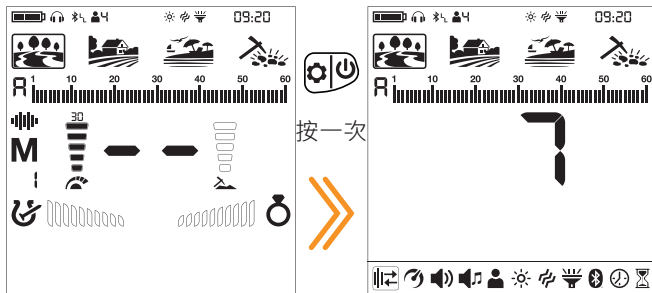

通过设置导航

您可以使用左右按钮浏览设置。



调整设置

您可以使用加号 (+) 和减号 (-) 按钮调整设置的值。选中的设置会闪烁，以便查看。

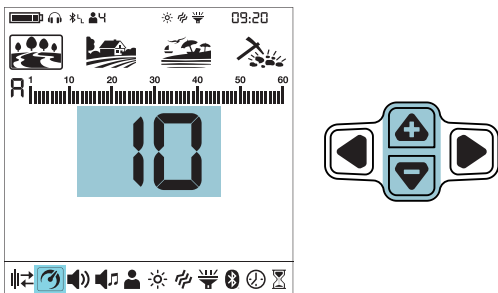

退出设置菜单

按一次电源和设置按钮退出设置菜单。

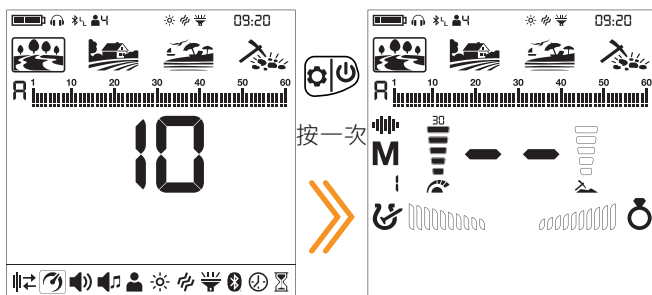

## 1. 频移

它用于消除设备从附近或周围相同频率范围内工作的另一个检测器（高压电力线、蜂窝基站、无线电和其他电磁设备）接收到的电磁干扰。

有 13 个频道可用于所有频率，包括多频。默认频道为 1。

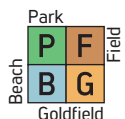

频移仅影响当前选择的模式和频率；在一种模式中所做的更改不会影响其他模式或频率。

如果搜索线圈在空中举起时接收到过多的噪音，这可能是由局部电磁信号或高灵敏度水平引起的。

要获得最大深度性能，要消除由电磁干扰引起的噪声，请先尝试移动频率，然后再降低灵敏度。

探测器可能会因电气干扰而变得嘈杂，并可能表现出不稳定的行为，例如深度丢失或目标 ID 不稳定。频移设置允许您稍微移动检测器发射频率以消除不需要的噪声。

在 The LEGEND 中可以通过 2 种方式进行频移：手动和自动。在手动频移中，操作员聆听每个频道并选择噪音最小的频道。

在自动模式中，设备会扫描所有频道并自行选择噪音最小的频道。此功能通常也称为噪声消除。

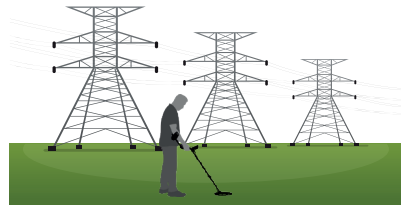

改变频率

1. 保持线圈静止并远离地面。

2. 按一下电源和设置按钮。使用左右按钮选择频移设置。当前频道将显示在屏幕上。



手动使用

1. 使用加号 (+) 和减号 (-) 按钮浏览频道。

2. 选择你认为干扰最小的那个。

自动使用

1. 在进行降噪之前，如图所示将设备举到空中并保持不动，直到该过程完成。

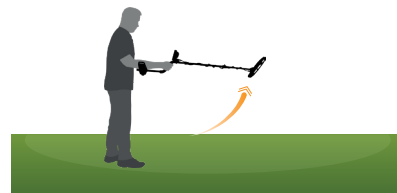

2. 按一次精确定位和接受/拒绝按钮。

3. 设备将开始扫描所有频道，屏幕上将显示每个频道号。

4. 该过程完成后，将显示自动选择的频道号，并会听到确认声。

按一次电源和设置按钮返回主屏幕。

重要的！自动频移根据各种标准选择最安静的频道。但是，有时所选通道可能仍会出现一些噪音。

## 2. 恢复速度

 恢复速度设置调整目标响应的速度。

它允许在靠近的多个目标之间进行分离。

恢复速度设置使您能够检测垃圾或含铁目标中的较小目标。

图例恢复速度设置可以在 1 到 10 之间调整，其中 1 是最慢的，10 是最快的。

 恢复速度设置仅影响当前选择的模式；在一种模式下所做的更改不会影响其他模式。

Grid: Park (P, F), Beach (B, G), Goldfield (G)

当恢复速度设置为较低的数字时，设备检测近距离目标的能力会降低，但深度会增加。

同样，高恢复速度设置（例如 10）将提高设备检测近距离目标的能力，但会降低深度。

建议您在开始使用此设置之前，将不同的金属彼此靠近放置进行练习。

### 调整恢复速度

1. 按一下电源和设置按钮。使用左右按钮选择恢复速度设置。当前值将显示在屏幕上。



2. 使用加号 (+) 和减号 (-) 按钮更改恢复速度的值。

3. 按一次电源和设置按钮返回主屏幕。

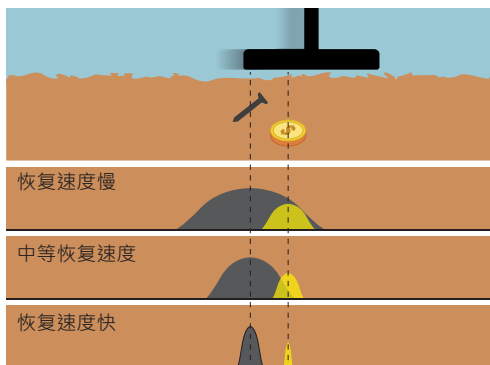

**重要的！** 增加恢复速度可以加快扫描速度，减少丢失目标的机会。在相同的扫描速率下增加恢复速度将有助于消除地面噪声，但会降低探测深度。

如果您在沙滩或水下遇到高水平的地面噪音，请尝试提高恢复速度。

### 默认恢复速度设置

搜索模式	恢复速度
公园	5
田野	5
海滩	6
金田	5

## 2.1 铁过滤器(IF)

 铁过滤器允许在垃圾场中寻找所需的有色金属目标，比如被铁掩盖，没有检测到的。

铁过滤器(IF)设置范围在1-9之间，默认值为8。默认值8与传奇的先前版本 (v1.05、v1.07) 相同，没有铁过滤器设置。

当试图将一些不需要的导体（如霰弹枪子弹）区分为铁时，9级将变得很方便。

铁过滤器设置越低，黑色金属靶被归类为有色金属靶的概率越高，反之亦然。

当设备在多频工作时，选择恢复速度设置并按下精确按钮。

字母“IF”(铁过滤器)将出现在右侧。

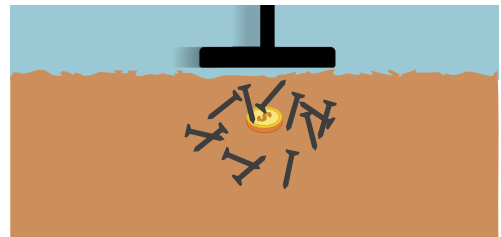
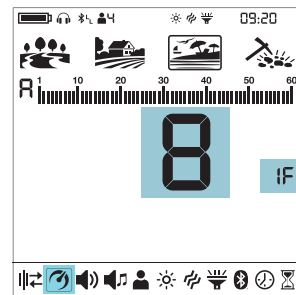

## 2.2 铁过滤器的稳定性

 稳定性(St)设置是铁过滤器(IF)设置的微调。

稳定性(St)设置范围为1 ~ 5，默认值为3。

当IF设置为8或9时，ST设置将在公园、田野和金矿模式中不活跃。

当铁过滤器设置为8以下的任何值时，稳定性设置可以通过按右或左按钮激活，并可以通过使用加号(+)和减号(-)按钮进行调整。

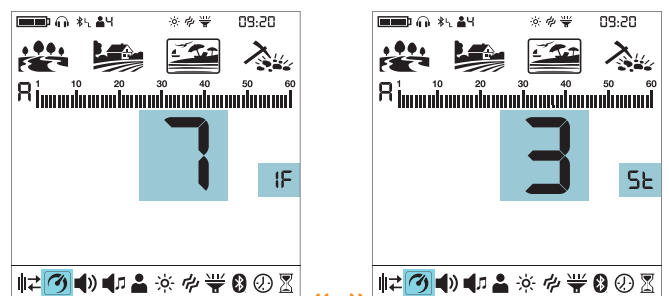

注意: 海滩模式中的稳定性设置与这个稳定性设置不同!



### 2.3 海滩模式的稳定性



稳定性设置仅在海滩模式下有效。

通过此设置，您可以最大限度地减少海滩上的地面噪音和虚假信号，从而获得更舒适的金属探测体验。

稳定性可以设置在 1 到 5 之间。默认设置为 1。级别 5 将提供最大的稳定性。然而，随着稳定性的提高，较低导体(如 11ID 的金)的信号可能会减弱，丢失这些金属的可能性将会增加。这种设置对中高导体没有影响。



#### 调整稳定性

1. 按一下电源和设置按钮。使用左右按钮选择恢复速度设置。当前值将显示在屏幕上。



2. 按一次精确定位和接受/拒绝按钮。

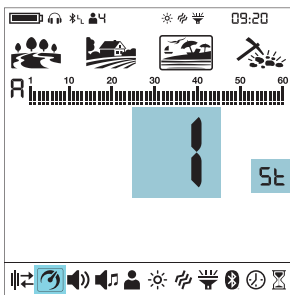

3. 稳定性设置可以通过按右或左按钮激活，并可以通过使用加号(+)和减号(-)按钮进行调整。

4. 按一次 查明并接受/拒绝按钮返回恢复速度设置。

**注意：**在某些环境中，稳定性设置的第4级可能比第5级提供更好的稳定性。这与水的盐度有关。

### 2.4 瓶盖剔除



瓶盖是探测器人员不想要的目标，它们大多被金属探测器检测为有色金属目标。使用瓶盖剔除设置，您可以将瓶盖区分为铁。

瓶盖剔除设置 (BC) 可以设置在 0 到 8 之间，默认设置为 0。此设置仅在多频率上进行工作。

#### 调整瓶盖剔除

选择恢复速度设置并按下精确定位按钮。当你用左右键导航，你会看到字母“C”出现在屏幕的右侧。您可以使用+和-按钮在 1-8 之间调整bc值。当bc为0时，意味着它处于关闭状态。

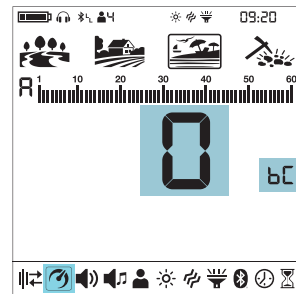

### 2.5 地面抑制器



它用于消除恶劣地形中的虚假地面信号。此设置可用于多频和单频。除非需要，否则建议您将此设置保持在关闭状态。

您可以在 0-8 之间调整地面抑制器(GS)值，默认值为 0。

#### 调整地面抑制器

选择恢复速度设置并按下精确定位按钮。当您使用左右按钮导航时，您会看到字母“GS”出现在屏幕的右侧。您可以使用+和-按钮在 1-8 之间调整GS值。GS为0时，表示关闭。

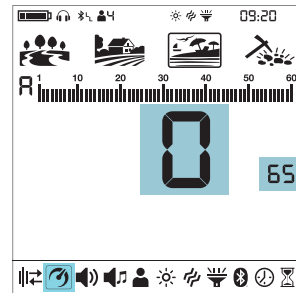

#### 默认铁过滤器、稳定性、瓶盖剔除和地面抑制器设置

搜索模式	铁过滤器	稳定性	瓶盖剔除	地面抑制器
公园	8	3	0	0
田野	8	3	0	0
海滩	8	5	0	0
金矿	8	3	0	0

### 3. 音量

 此控件允许您根据您的偏好和环境条件增加或减少设备的音量。

音量设置由 6 个级别组成，默认设置为 3。当您关闭并打开设备时，它将以您选择的最后一个音量级别开始。

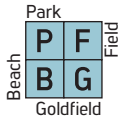

此设置适用于所有模式；更改将在所有模式下生效。

#### 调节音量

1. 按一下电源和设置按钮。使用左右按钮选择音量。当前值将显示在屏幕上。



2. 使用加号 (+) 和减号 (-) 按钮更改音量。

3. 按一次电源和设置按钮返回主屏幕。

由于音量级别会影响功耗，我们建议您不要将音量增大到不必要的程度。

**重要的！** 当您使用此设置更改设备的音量时，由音量设置调整的金属区域的音量也会按比例更改。

您可以使用单独出售的耳机适配器电缆将有线耳机连接到设备。耳机的音量也可以通过设备的音量设置进行调整。

连接有线耳机后，耳机图标将出现在屏幕顶部的信息部分。



### 3.1 音频增益(AG)

 音频增益设置将增加微弱目标响应的音量。

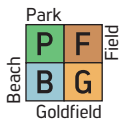

音频增益设置只影响当前选择的模式；在单一模式中所做的更改不会影响其他模式。

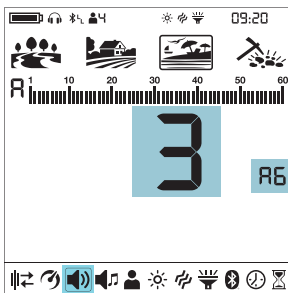

选择音量后，按下精确定位按钮。字母AG将出现在右侧。您可以使用加号 (+) 和 (-) 按钮在1-6之间调整AG。默认值设置为3。默认值3与传奇的先前版本 (v1.05、v1.07) 相同，没有音频增益设置。

音频增益不会增加深度。

### 默认音频增益(AG)设置

搜索模式	音频增益(AG)
公园	3
田野	3
海滩	3
金矿	1

### 4. 音调设置

 这些高级音调设置提供了各种选项来修改 LEGEND 为目标生成的声音。

音调设置提供以下 6 个子设置：音调数量、音调音量、音调频率、音调中断、阈值等级、阈值频率。

按一次电源和设置按钮。使用左右按钮选择音调设置。



选择音调后，您可以在设置上方的第二行中看到所有音调设置。在这些设置的左侧，您还将看到按钮图标，以指导您调整这些设置。

当音调数量为 1 时，没有音调中断点，因此无法在菜单中选择音调中断设置。



在金田模式中，音调数为 1，无法更改。此外，在此模式下，音调频率也是不可调节的。因此，选择金田模式时，这 2 个设置在“音色模式”菜单中不会处于主流状态。



要进入音调设置菜单，请按一次加号 (+) 按钮。选定的设置将被框起来。使用左右按钮，您可以在设置之间导航。您可以按一次查明并接受/拒绝按钮返回设置。



**重要的！** 要直接从音调设置菜单返回主屏幕，请按一次电源和设置按钮。

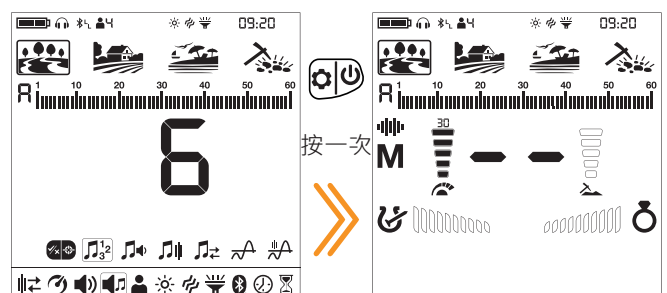

## 4.1 音调数

 The LEGEND 将目标 ID 比例划分为多个区域，允许用户对落在每个区域中的目标进行不同的色调调整。

通过更改音调数，您可以决定将 ID 比例划分为多少个区域。借助此功能，您可以为所有目标分配相同的音调，或为每个目标 ID 分配不同的音调。

您可以设置“音调数”为 1、2、4、6、60 或 P (音调音高)。

	Park		
Beach	P	F	Field
	B	G	Goldfield

音调数设置只影响当前选择的模式；在一种模式下所做的更改不会影响其他模式。

金田模式的音调数为 1，不能更改。

调整音调数

- 按一下电源和设置按钮。使用左右按钮选择音调设置。
- 音调设置菜单将出现在顶部，左侧有一个加号 (+) 图标。按一次加号 (+) 按钮。
- 使用左右按钮，选择音调数量设置。选定的设置将被框起来。



- 当前的音调数将显示在屏幕上。使用加号 (+) 或减号 (-) 按钮选择音调数。
- 要返回设置，请按一次查明并接受/拒绝按钮。要返回主屏幕，请按一次电源和设置按钮。

### 1音

目标 ID 音阶不分为任何区域，因此只有 1 个音域。The LEGEND 为所有目标生成相同的音量和频率。

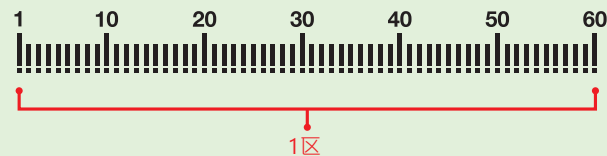

### 2音

目标 ID 标尺分为黑色金属和有色金属两个区域。分隔这 2 个区域的默认点根据所选的搜索模式 (见下文) 而有所不同，并且可以使用音调中断设置进行更改。可以为每个区域调整音调音量和音调频率。

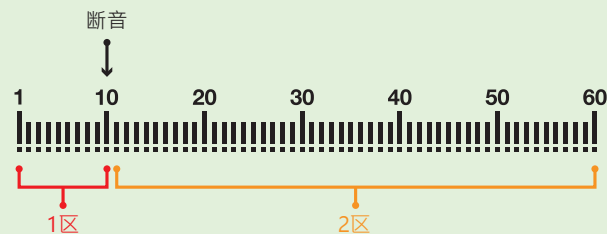

### 4音

目标 ID 比例分为 4 个区域。可以为每个区域调整音调音量和音调频率。

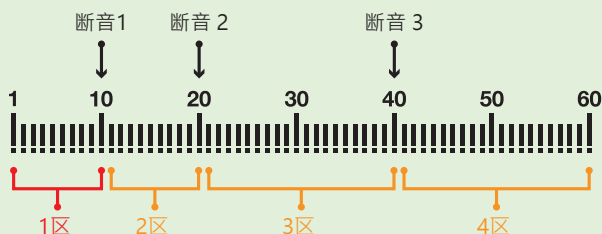

### 6音

目标 ID 比例分为 6 个区域。可以为每个区域调整音调音量和音调频率。

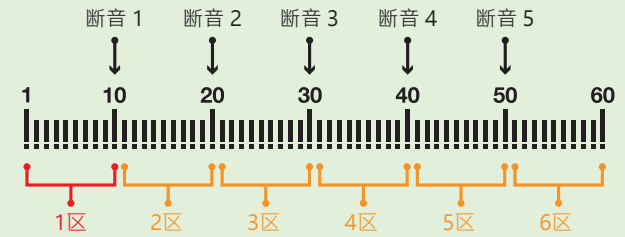

### 60音

就像 2 音一样，目标 ID 音阶分为 2 个区域，即黑色金属和有色金属。分隔这 2 个区域的默认点根据所选的搜索模式 (见下文) 而有所不同，并且可以使用音调中断设置进行更改。

可以为每个区域调整音调音量和音调频率。

2音和 60音之间的区别在于 60音为每个目标 ID 生成具有不同频率的单独音调。

该设备为黑色金属产生低频音调，为有色金属产生中高频音调。

如需更多信息，请参阅音频频率设置。

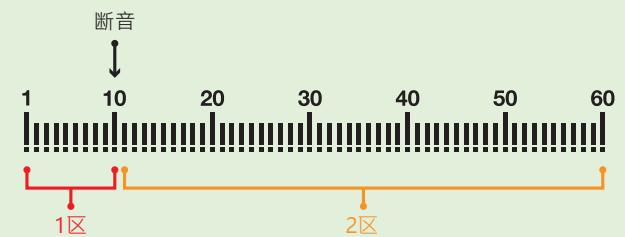

### 音调音高

就像 2-音调一样，目标 ID 刻度分为黑色金属和有色金属 2 个区域。分隔这 2 个区域的默认点根据所选的搜索模式 (见下文) 而有所不同，并且可以使用音调中断设置进行更改。

每个区域的音量和频率都可以调整。

在音高中，当线圈接近目标时，音频频率将与信号强度成比例变化。

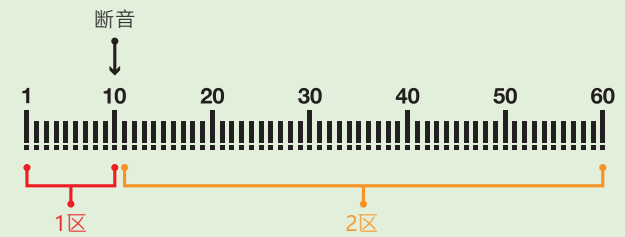

### 默认音调数

搜索模式	音调数
公园	2
场地	2
海滩	2
金田	1









## 4.5 阈值水平



此设置使用户能够更轻松地识别目标，并且此功能使金块等小目标的较弱信号的声音更容易听到。

当阈值电平设置被激活时，The LEGEND 会产生一种在背景中持续听到的声音，这种声音称为“阈值”。

阈值范围从 0 到 30。

阈值音的频率可以通过阈值音频率设置进行调整（请参阅 4.6 阈值频率（第 23 页））。



阈值等级设置只影响当前选择的模式；在一种模式下所做的更改不会影响其他模式。

调整阈值级别

1. 按一下电源和设置按钮。使用左右按钮选择音调设置。
2. 音调设置菜单将出现在顶部，左侧有一个加号 (+) 图标。按一次加号 (+) 按钮。
3. 使用左右按钮，选择阈值级别设置。选定的设置将被框起来。



4. 当前的阈值水平将显示在屏幕上。使用加号 (+) 或减号 (-) 按钮选择阈值级别。

5. 要返回设置，请按一次 查明并接受/拒绝按钮。要返回主屏幕，请按一次电源和设置按钮。

被拒绝目标的阈值音

在公园、田野和海滩模式中

阈值音将变为空白，表示检测到被拒绝的目标。

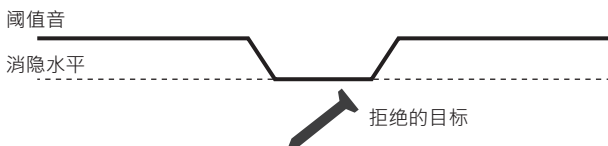

在金矿模式

当 The LEGEND 检测到被拒绝的目标时，阈值音会在背景中继续。

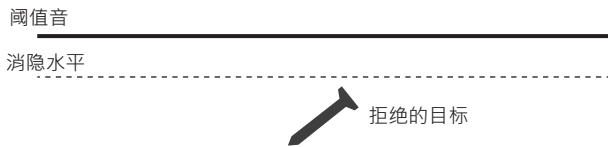

默认阈值级别

搜索模式	阈值级别
公园	0
场地	0
海滩	0
金田	12

阈值水平直接影响更小和更深目标的检测深度。如果阈值设置得太低 (0)，可能会错过更小或更深目标的微弱信号。相反，如果阈值设置得太高 (30)，设备会比较嘈杂，阈值声音会很大，无法区分目标响应。因此，建议将其调整到您仍然可以听到由目标引起的轻微音频变化的水平。

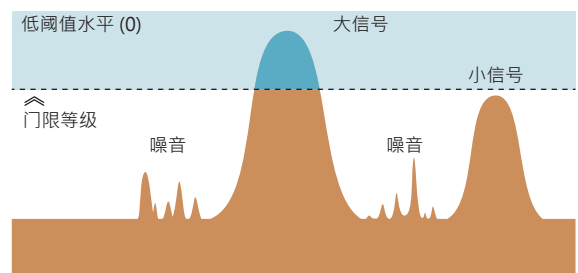
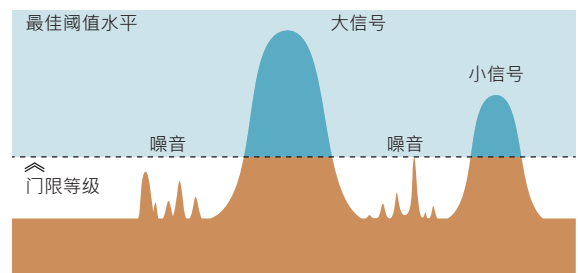
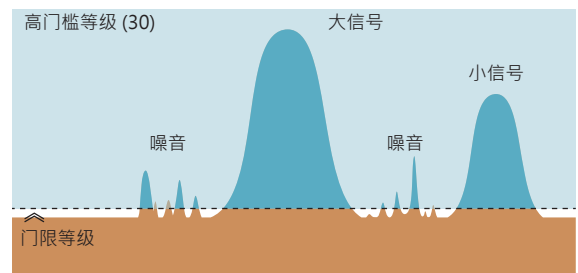

## 4.6 阈值频率



此设置用于调整背景嗡嗡声的音调频率。它提供了非常宽的频率范围。阈值频率范围为 1 到 30。



阈值频率仅影响当前选择的模式；在一种模式下所做的更改不会影响其他模式。

调整阈值频率

1. 按一下电源和设置按钮。使用左右按钮选择音调设置。
2. 音调设置菜单将出现在顶部，左侧有一个加号 (+) 图标。按一次加号 (+) 按钮。
3. 使用左右按钮，选择阈值频率设置。选定的设置将被框起来。



4. 当前阈值频率将显示在屏幕上。使用加号 (+) 或减号 (-) 按钮选择阈值频率。
5. 要返回设置，请按一次 查明并接受/拒绝按钮。要返回主屏幕，请按一次电源和设置按钮。

默认阈值频率

搜索模式	阈值频率
公园	5
田野	5
海滩	5
金田	13

低阈值频率

高阈值频率

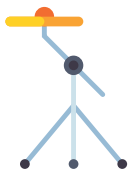
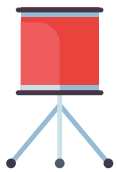
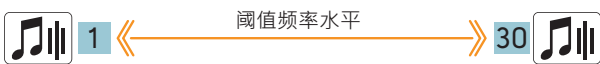

## 5. 用户资料



The LEGEND 提供 4 个用户配置文件，您可以在其中保存设置并创建 4 个不同的用户配置文件。

这是一个很棒的功能，用户可以保留他们的优化设置并在以后立即访问它们。

所有用户配置文件都有 The LEGEND 的默认设置。

用户配置文件 1 是默认用户配置文件。

正在使用的活动用户配置文件显示在屏幕顶部的信息部分。



用户配置文件菜单

1. 按一下电源和设置按钮。使用左右按钮选择用户配置文件设置。



2. 加号 (+) 图标将出现在屏幕上。按一次加号 (+) 按钮。

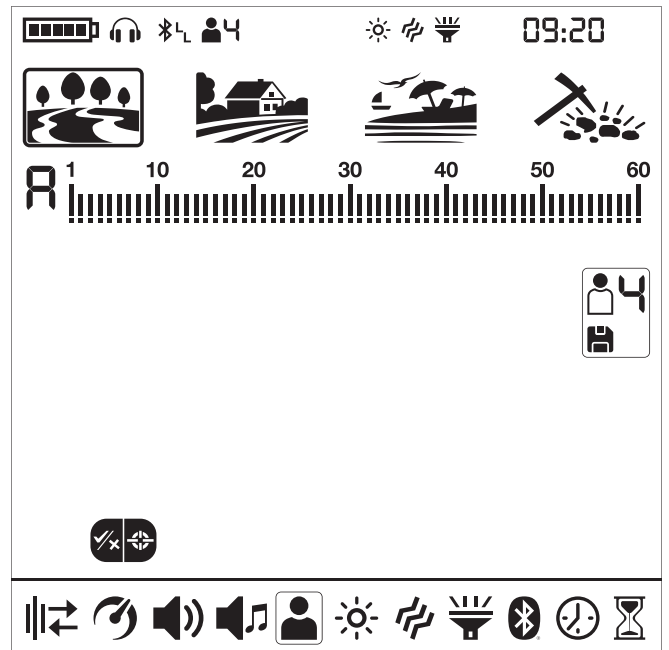

更改活动用户配置文件

通过使用加号 (+) 和减号 (-) 按钮，您可以在用户配置文件菜单中更改用户配置文件，并且将显示选定的用户配置文件编号。



只有当您退出“用户配置文件”菜单时，选定的用户配置文件才会变为活动状态。按一次精确定位和接受/拒绝按钮返回设置。

**保存用户配置文件**

The LEGEND 跟踪设置中所做的所有更改，即使您没有将它们保存在用户配置文件中。当您关闭并再次打开设备时，设备始终会以上次保存的设置启动。

但是，如果您想保存特定位置的设置，可以将它们保存在用户配置文件中。

1. 在用户配置文件菜单中选择用户配置文件编号后，按住精确定位和接受/拒绝按钮将您的设置保存到选定的用户配置文件。



保存用户配置文件后，您将在用户图标中看到一个复选标记。

2. 按一次查明并接受/拒绝按钮返回设置。

**重要的！** 保存用户配置文件后，如果您将该配置文件用作活动用户配置文件，您所做的所有更改都将自动保存。

要保留您保存的设置，您必须选择另一个用户配置文件作为活动用户配置文件。

**重置用户配置文件**

1. 在用户配置文件菜单中，使用加号 (+) 和减号 (-) 按钮选择要重置的已保存用户配置文件。
2. 选择已保存的配置文件时，左右按钮会起作用。对于未保存的用户配置文件，这些按钮不起作用。
3. 当按下左右键时，可以看到保存和重置图标。



4. 选择重置图标并按住精确定位和接受/拒绝按钮以重置用户配置文件。用户图标配置文件中的复选标记将消失。
5. 按一次查明并接受/拒绝按钮返回设置。

在每种模式下为 4 个用户配置文件中的每一个分别保存您最喜欢的不同位置和/或目标的设置，总共 16 组不同的设置！

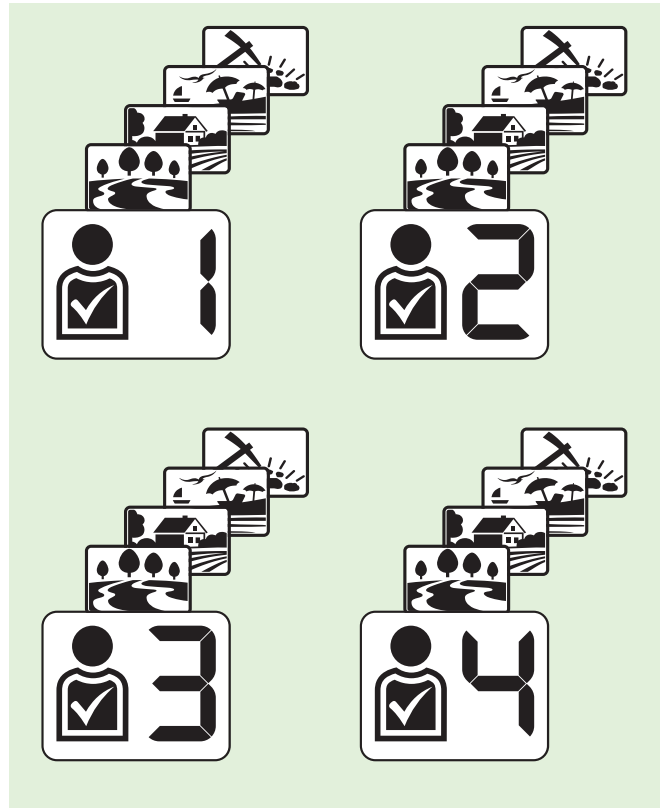

**注意：** 保存用户配置文件时，将保存所有模式下的所有设置。您不能仅以特定模式保存设置。

**返回出厂设置**

在设置菜单中选择用户资料后，按住“精确定位&接受/拒绝”按钮，直到屏幕上出现字母Fd。Fd会在2秒后消失。

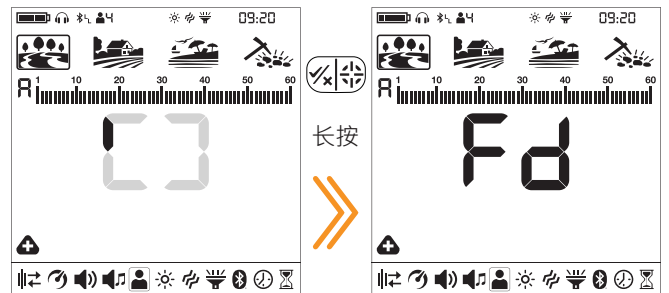

## 6. 背光

 它使您能够根据个人喜好调整显示背光级别。

它的范围从0到6，从A1到A6。在0级时，背光关闭。在1-6级时，它将持续点亮。在A1-A6级别，当检测到目标时或者在导航菜单时，它只会亮一小段时间，然后熄灭。

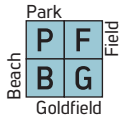

此设置适用于所有模式；更改将在所有模式下生效。

背光持续工作会影响功耗，不推荐。当设备关闭并再次打开时，背光设置将恢复为最终保存的设置。此设置在所有模式中通用；在任何模式下所做的更改也适用于其他模式。

调整背光

1. 按一下电源和设置按钮。使用左右按钮选择背光。当前值将显示在屏幕上。



2. 使用加号 (+) 和减号 (-) 按钮更改背光级别。

3. 按一次电源和设置按钮返回主屏幕。

背光打开时，背光图标将显示在屏幕顶部的信息部分。



## 7. 振动

 此功能通过在检测到目标时产生振动效果向用户提供反馈。

它可以单独使用，也可以与音频响应一起使用。当禁用音频响应时，目标检测期间的所有响应仅作为振动提供给用户。

振动设置范围为0-5。振动在0时关闭。振动效应的大小可以根据目标的深度和摆动速度而变化。此设置在所有搜索模式中都是常见的。

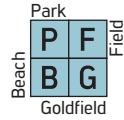

此设置适用于所有模式；更改将在所有模式下生效。

当您关闭并打开设备时，它将以您选择的最后一个振动级别开始。

调整振动

1. 按一下电源和设置按钮。使用左右按钮选择振动。当前值将显示在屏幕上。



2. 使用加号 (+) 和减号 (-) 按钮更改级别。

3. 按一次电源和设置按钮返回主屏幕。

当振动开启时，振动图标将显示在屏幕顶部的信息部分。

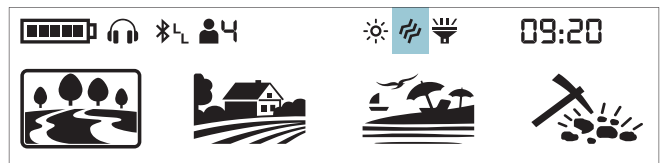

即使振动打开，它也不会设置菜单中对目标产生响应，而只会在检测屏幕中产生响应。

## 8. LED手电筒



它是用于在夜间或黑暗位置检测时照亮您正在扫描的区域的头灯。

设备关闭时 LED 手电筒不工作。建议仅在必要时打开它，因为它的操作会消耗额外的电池电量。

LED 手电筒设置可以设置为 0 (关闭) 或 1 (打开)。LED 手电筒将在每次启动时关闭。

打开/关闭 LED 手电筒

1. 按一下电源和设置按钮。使用左右按钮选择 LED 手电筒。当前值将显示在屏幕上：0 (关闭) 或 1 (打开)。



2. 使用加号 (+) 和减号 (-) 按钮打开/关闭手电筒。
3. 按一次电源和设置按钮返回主屏幕。

当 LED 手电筒开启时，手电筒图标将显示在屏幕顶部的信息部分。



## 9. 蓝牙®



此设置用于打开和关闭无线蓝牙® 连接。

蓝牙® 设置可以设置为 0 (关闭) 或 1 (打开)。当您关闭并打开设备时，它将以您选择的最后一个设置开始。

打开/关闭蓝牙® 连接

1. 按一下电源和设置按钮。使用左右按钮选择蓝牙®。当前值将显示在屏幕上。



2. 使用加号 (+) 和减号 (-) 按钮更改值。
3. 打开无线连接后，蓝牙耳机图标将在屏幕顶部的信息部分开始闪烁。

该设备将搜索最初与它配对的耳机，并尝试与它们连接。这将阻止设备连接到其他蓝牙® 设备时，蓝牙® 设置是打开的。如果您想将设备与不同的蓝牙耳机 (除了最初与之配对的耳机) 配对，则必须将它们从内存中删除。

一旦与任何蓝牙耳机 (Nokta Makro BT 耳机或其他) 配对，信息部分将显示以下图标之一：



已连接标准蓝牙® 耳机。



aptX™ 低延迟耳机已连接。

4. 按一次电源和设置按钮返回主屏幕。

有关 Nokta Makro BT 耳机的更多详细信息，请阅读耳机随附的说明。

从内存中删除配对耳机

在蓝牙® 设置中，如果长按精确定位和接受/拒绝键，屏幕上会显示 2 秒的字母“Fd”，并删除之前与设备配对的耳机列表。如果您想在这之后配对一个新的耳机，你必须按照配对说明再次。

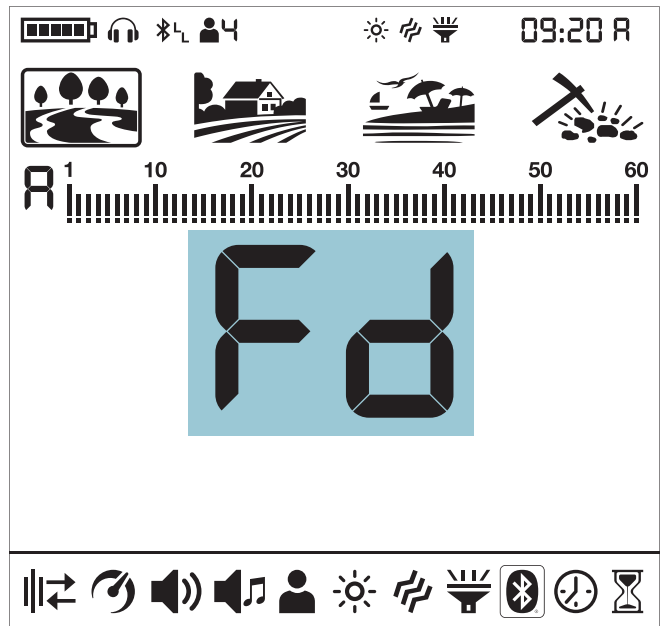

耳机与设备配对后，如果 14 分钟没有声音传输到耳机，耳机将自动关闭以节省电量。

通过扬声器和蓝牙耳机同时收听音频

选择蓝牙® 设置时，如果蓝牙® 耳机已配对，按上键，选择 2。

显示蓝牙® 芯片版本

当蓝牙耳机与设备配对并且选择了蓝牙设置时，按住识别按。蓝牙芯片版本将显示在时钟部分。松开按钮时，时钟将再次显示。

532 是当前的蓝牙软件版本。

530 是以前的蓝牙软件版本。

## 10. 时钟



The LEGEND 有一个内置时钟，位于屏幕右上角。

设置时钟

1. 按一下电源和设置按钮。使用左右按钮选择时钟设置。



2. 加号 (+) 图标将出现在屏幕上。按一次加号 (+) 按钮。
3. 您将在右上角看到数字和它们下方的一条小线。该线将在时钟部分下方。使用加号 (+) 和减号 (-) 按钮，首先在 24 小时制或 12 小时制选项之间进行选择 (如果选择 12 小时制，将出现代表上午的字母 A 或代表下午的字母 P)。



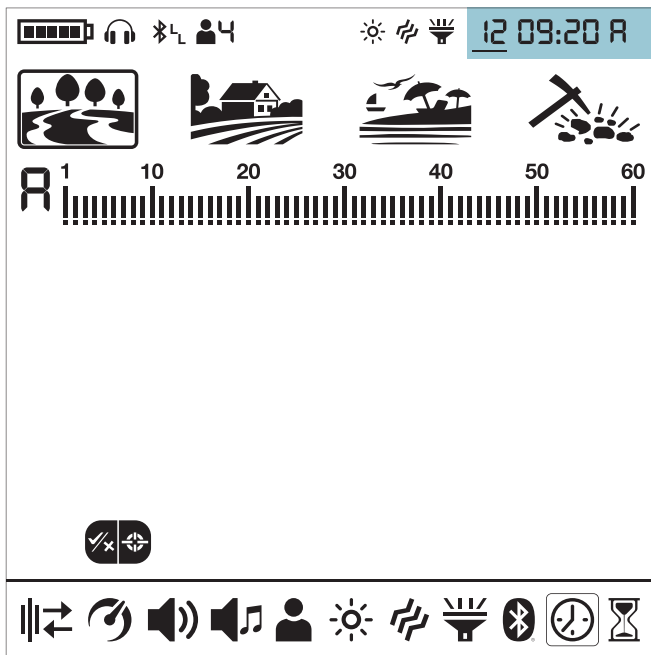

4. 然后使用左右按钮选择小时和分钟，并使用加号 (+) 和减号 (-) 按钮设置时间。
5. 按一次查明并接受/拒绝 按钮返回设置。
6. 按一次电源和设置按钮返回主屏幕。

## 11. 时间跟踪

 The LEGEND 为用户提供了独特的功能；时间跟踪。从初始开机开始，它会节省使用时间并在选择此设置时将其显示在屏幕上。

当在设置中选择时间跟踪时，用户可以看到他/她在年/月/日/小时格式中花费了多少时间在 The LEGEND 上。

显示使用时间

1. 按一下电源和设置按钮。使用左右按钮选择时间跟踪。

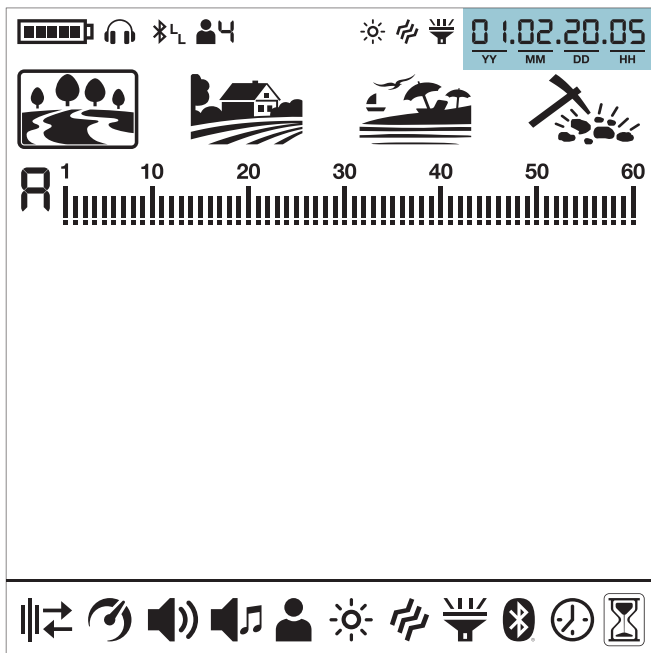

2. 右上角可以看到设备运行了多长时间。例如，上面屏幕中的使用时间是 1 年 2 个月 20 天 5 小时。
3. 按一次电源和设置按钮返回主屏幕。

## 警告信息

屏幕上显示以下消息之一后，设备将立即关闭：

CC

### 检查线圈 (CC)

它表示搜索线圈发射器信号中断。探测线圈连接器可能未连接、松动或断开。如果您拥有另一个具有相同线圈连接器的探测器，请确保您没有错误地连接错误的线圈。如果以上都不存在，则搜索线圈或其电缆可能有缺陷。如果更换搜索线圈后问题仍然存在，则可能是线圈控制电路存在问题。

Lo

### 电池电量低 (Lo)

当电池电量耗尽时，显示屏上会出现“Lo”消息，并且设备会关闭。

SE

### 系统错误 (SE)

如果设备在此警告后关闭，请重新打开设备。如果问题仍然存在，请按住电源和设置按钮 30 秒来重置设备。如果问题仍然存在，请联系技术服务。

## 软件更新

The LEGEND 具有软件更新功能。设备投放市场后进行的所有软件更新都将在产品网页上公布，并附有更新说明。

系统版本信息：

每次打开探测器，右上角都会显示 The LEGEND 的软件版本。

注意:设备更新后，如果在显示软件版本的地方出现E5 E5错误码，这意味着没有正确安装更新。在这种情况下，您需要重新加载软件。



## 耳机

The LEGEND 配有蓝牙® 无线耳机。蓝牙® 耳机不防水，不应接触水。

只要设备的系统盒没有浸入水中，无线连接就可以工作。换句话说，您可以在线圈浸没在水下的情况下在浅水中搜索时使用无线耳机。但请记住，无线耳机不应与水接触。

如果系统盒被淹没在水下，无线连接将无法工作。在这种情况下，您需要购买我们的可选 Nokta 防水耳机以供陆地和水下使用。如果您不会将耳机浸入水中而只是将系统盒浸入水中，那么您还可以购买我们的 Nokta Koss 带防水连接器的耳机。

仅限陆地使用，如果您想将 The LEGEND 与您自己的有线耳机一起使用，您还可以购买我们的可选耳机适配器。

## 技术规格

工作频率	: Multi(2)、4kHz、10kHz、15kHz、20kHz、40kHz
音频频率	: 100Hz - 1200Hz 可调
搜索模式	: 4 ( 公园/球场/海滩/金矿 )
自定义用户配置文件	: 4
音频音调	: 60
音量	: 是的
断音	: 是的
音调频率	: 是的
可调阈值	: 是
陷波滤波器	: 是
地面平衡	: 自动/手动/跟踪
精确定位	: 是
频移	: 是的
降噪	: 是
振动	: 是的
灵敏度设置	: 30级
目标ID	: 01-60
搜索线圈	: The LEGEND WHP: LG28 28cm (11") DD : The LEGEND Pro 包: LG28 28cm (11") DD & LG15 15cm (6") DD
显示	: 定制液晶显示器
背光	: 是的
LED手电筒	: 是的
重量	: 1.3 千克 ( 3.0 磅 ) · 包括搜索线圈
长度	: 63cm - 132cm (25" - 52") 可调
电池	: 5050mAh 锂聚合物
保修期	: 3 年

蓝牙® 字标和徽标是 Bluetooth SIG, Inc. 拥有的注册商标。

Qualcomm® aptX™ 是 Qualcomm Technologies, Inc. 的产品。

Nokta Detectors 保留更改设计、规格或附件的权利，恕不另行通知，并且不承担任何义务或责任。

The logo for Nokta Detection Technologies. The word "Nokta" is written in a bold, black, sans-serif font. A small red triangle is positioned at the bottom right of the letter 'k'. Below "Nokta", the words "DETECTION TECHNOLOGIES" are written in a smaller, black, all-caps, sans-serif font.

**Nokta**  
DETECTION TECHNOLOGIES

[www.noktadetectors.com](http://www.noktadetectors.com)